



Catalogo Prodotti

2021

www.tafabrasivi.it

TAF ABRASIVI, fondata nel 1953 con lo scopo di realizzare una produzione di manufatti abrasivi, si è sempre mantenuta fedele alla sua vocazione iniziale, sviluppando e perfezionando giorno dopo giorno una linea di prodotti di qualità per soddisfare le più diverse esigenze dell'industria e dell'artigianato, con una costante attenzione all'evoluzione delle nuove tecnologie produttive e ad un miglioramento della propria struttura organizzativa per offrire un servizio sempre più qualificato e puntuale.



La produzione si realizza in un moderno stabilimento su un'area di 18.000mq e comprende una vasta gamma di abrasivi flessibili con supporti di tessuto, carta e fibra vulcanizzata, nonché una linea di mole rinforzate ad impasto resinoide.

Gli abrasivi **TAF** vengono rigorosamente controllati per consen-

tirne l'impiego nella massima sicurezza. Sono destinati soprattutto alla lavorazione dei metalli, ma trovano larga applicazione anche nel campo del vetro, del legno, delle materie plastiche, del marmo e del cuoio.

TAF ABRASIVI, grazie ad una efficiente e capillare rete di vendita, è in grado di offrire alla propria clientela in Italia e nel mondo un servizio di consulenza tecnico/commerciale per identificare, distribuire e utilizzare i prodotti più adatti alle singole esigenze.



TELE ABRASIVE

Pag. 5 - 16

Tele abrasive / Specifiche tecniche e applicazioni	6-9
Rotoli larghi di tela abrasiva	10
Rotoli di tela abrasiva	11
Rotoli antispreco di tela abrasiva	12
Fogli di tela abrasiva	13
Nastri di tela abrasiva	14
Nastri standard di tela abrasiva	15
Manicotti / Portamanicotti	16

DISCHI A LAMELLE

Pag. 17 - 32

Dischi a lamelle / Specifiche tecniche e applicazioni	18-19
Dischi a lamelle / Come leggere l'etichetta	20
Dischi a lamelle applicate supporto in plastica - linea PIC - linea CIP	21
Dischi a lamelle applicate supporto in plastica - linea LN	22
Dischi a lamelle applicate supporto in plastica - linea LEODISC - linea TRIM	23
Dischi a lamelle applicate supporto in plastica - linea EOLO lunga durata - linea EOLO montaggio rapido	24
Dischi a lamelle applicate supporto in fibra di vetro - linea FV - linea VEZ	25
Dischi a lamelle applicate supporto in fibra di vetro - linea LV	26
Dischi a lamelle applicate supporto in fibra di vetro - linea LPZ lunga durata - linea ALU	27
Dischi a lamelle applicate supporto in fibra di vetro - linea LPT zirco ceramic - linea LPG ceramic top	28
Dischi a lamelle applicate supporto in cartone fibrato - linea BIOTAF	29
Platorelli di sostegno	29
Dischi a lamelle inserite supporto in plastica - linea CLASSIC	30
Dischi a lamelle inserite supporto in plastica - linea DL - linea MONTAGGIO RAPIDO	31
Platorelli di sostegno e ghiera di fissaggio	31

RUOTE A LAMELLE

Pag. 33 - 40

Ruote a lamelle / Specifiche tecniche e applicazioni	34
Ruote a lamelle con gambo - serie metallo - serie flex - serie inox	35-37
Ruote a lamelle a montaggio rapido - serie metallo - serie inox	38
Ruote a lamelle con flange - serie metallo - serie marmo	39-40
Flange per ruote a lamelle	40

DISCHI IN FIBRA VULCANIZZATA

Pag. 41 - 48

Dischi in fibra vulcanizzata / Specifiche tecniche e applicazioni	42-43
Dischi fibrati - serie metallo - serie inox	44
Dischi fibrati - serie ceramic top - serie marmo	45
Platorelli di sostegno e ghiera di fissaggio	46
Pressino per dischi fibrati	46
Dischi semiflessibili	47
Platorelli di sostegno e ghiera di fissaggio	47

CARTE ABRASIVE

Pag. 49 - 58

Carte abrasive / Specifiche tecniche e applicazioni	50-51
Rotoli di carta abrasiva	52
Fogli di carta abrasiva	53
Dischi velcrati	54-55
Accessori	56
Rotoli velcrati	57
Fogli velcrati	57

PANNO ABRASIVO - PRODOTTI PER FINITURA

Pag. 59 - 70

Panno abrasivo "politaf" / Specifiche tecniche e applicazioni	60
Panno abrasivo "politaf green"	61
Panno abrasivo "politaf"	62-63
Flange per ruote a lamelle	63
Panno abrasivo "politaf dark"	64
Dischi per finitura	65
Dischi surface conditioning	66
Ruote per satinatrice	67-68
Ruote con gambo per satinatura	69
Spugne abrasive "politaf"	70

MOLE ABRASIVE

Pag. 71 - 86

Mole abrasive / Specifiche tecniche e applicazioni	72
Mole abrasive / Come leggere l'etichetta	73
Mole da taglio piane di spessori sottili per smerigliatrici angolari portatili	74-76
- serie professionale	
Mole da taglio piane di spessori sottili per smerigliatrici angolari portatili	77
- serie universale	
Mole da taglio piane per troncatrici fisse - serie professionale	78
Mole da taglio a centro depresso per smerigliatrici angolari portatili	79-81
- serie professionale	
Mole da taglio a centro depresso per smerigliatrici angolari portatili	82
- serie universale	
Mole da sbavatura a centro depresso per smerigliatrici angolari portatili	83-84
- serie professionale	
Mole da sbavatura a centro depresso per smerigliatrici angolari portatili	85
- serie universale	

DISCHI DIAMANTATI

Pag. 87 - 90

Dischi diamantati / Specifiche tecniche e applicazioni	88
Dischi diamantati per smerigliatrici angolari portatili - uso a secco	89-90

SISTEMI ESPOSITIVI

Pag. 91

CONDIZIONI DI VENDITA

Pag. 92

QUALITA' ISO 9001

Pag. 93

Tele abrasive



- Rotoli
- Fogli
- Nastri
- Manicotti



Le tele abrasive sono costituite da un supporto di tela su cui viene applicato dell'abrasivo in grani mediante un doppio strato di legante.

Riportiamo di seguito le caratteristiche delle materie prime utilizzate:

SUPPORTI DI TELA

supporto	caratteristiche
F	Tessuto di cotone molto flessibile
J	Tessuto di cotone flessibile
XF	Tessuto di cotone pesante semiflessibile
X	Tessuto di cotone pesante
W	Tessuto di cotone pesante impermeabile
FPC	Tessuto polycotton molto flessibile
JPC	Tessuto polycotton flessibile
XFPC	Tessuto polycotton semiflessibile
H	Tessuto poliestere
Y	Tessuto poliestere pesante

LEGANTI

Vengono utilizzate resine termoindurenti (fenoliche) che hanno forte potere adesivo e notevole resistenza allo sviluppo di calore e all'umidità. Tali resine vengono additate con cariche attive che conferiscono ai prodotti proprietà raffreddanti e anti-intasamento.

ABRASIVI

- CORINDONE:**
- ossido di alluminio - grande resistenza e tenacità, adatto a molte lavorazioni.
- ZIRCONIO:**
- grandi asportazioni - i grani si ravvivano quando lavorano.
- CORINDONE CERAMICO:**
- struttura microcristallina di elevata purezza; i grani si ravvivano in piccoli frammenti. Per forti asportazioni.
- CARBURO DI SILICIO:**
- presenta spigoli particolarmente taglienti. Molto duro, ma fragile.

TELE ABRASIVE

SPECIFICHE TECNICHE E APPLICAZIONI



TF41 TELA AL CORINDONE PER USO A MANO

Specifiche tecniche:

Supporto: tessuto di cotone flessibile - tipo J
Legante: doppio strato di resina
Abrasivo: corindone
Grane: 320-280-240-220-180-150-120-100-80-60-50-40-36

Applicazioni:

Lavorazioni manuali di metalli ferrosi e non ferrosi. Adatto a molteplici lavorazioni di levigatura e finitura.
Utilizzo a secco.
Impiego universale.

TF50 TELA AL CORINDONE PER USO A MANO

Specifiche tecniche:

Supporto: tessuto di cotone molto flessibile - tipo F
Legante: doppio strato di resina
Abrasivo: corindone
Grane: 800-500-400-320-280-240-220-180-150-120-100-80-60-50-40

Applicazioni:

Lavorazioni manuali di metalli ferrosi e non ferrosi, particolarmente efficace su stampi, armi e pentole.
Utilizzo a secco.
Impiego professionale.

JF63 TELA AL CORINDONE

Specifiche tecniche:

Supporto: tessuto polycotton molto flessibile - tipo FPC
Legante: doppio strato di resina additivato
Abrasivo: corindone
Grane: 400-320-280-240-220-180-150-120-100-80-60

Applicazioni:

Smerigliatura di acciai normali e loro leghe, acciai inossidabili; adatto per pezzi molto sagomati.
Taglio freddo.
Utilizzo a secco.

JF4TOP TELA AL CORINDONE

Specifiche tecniche:

Supporto: tessuto polycotton molto flessibile - tipo FPC
Legante: doppio strato di resina + 3° strato additivato
Abrasivo: corindone
Grane: 400-320-280-220-180-150-120-100-80-60

Applicazioni:

Smerigliatura di metalli non ferrosi (alluminio, rame, bronzo, ottone, zama), acciai inossidabili e al carbonio, leghe al titanio.
Prodotto anti-intasante.
Utilizzo a secco.

TJ7 TELA AL CORINDONE

Specifiche tecniche:

Supporto: tessuto polycotton flessibile - tipo JPC
Legante: doppio strato di resina additivato
Abrasivo: corindone
Grane: 400-320-240-220-180-150-120-100-80-60

Applicazioni:

Adatto per smerigliatura di acciai legati, acciai inossidabili, metalli non ferrosi, legno e cuoio.
Utilizzo a secco.

TJ55 TELA AL CORINDONE

Specifiche tecniche:

Supporto: tessuto di cotone flessibile - tipo J
Legante: doppio strato di resina
Abrasivo: corindone
Grane: 400-320-280-240-220-180-150-120-100-80-60

Applicazioni:

Lavorazioni di acciai normali e loro leghe, adatto per pezzi curvi e sagomati.
Utilizzo a secco.

TA10 TELA AL CORINDONE

Specifiche tecniche:

Supporto: tessuto di cotone pesante semiflessibile - tipo XF
Legante: doppio strato di resina
Abrasivo: corindone
Grane: 320-280-240-220-180-150-120-100-80-60-50-40

Applicazioni:

Particolarmente indicato per la produzione di ruote a lamelle.
Utilizzo a secco.

TA31 TELA AL CORINDONE

Specifiche tecniche:

Supporto: tessuto di cotone pesante - tipo X
Legante: doppio strato di resina
Abrasivo: corindone
Grane: 180-150-120-100-80-60-50-40-36

Applicazioni:

Prodotto di larghissimo impiego per l'utilizzo su metalli in genere, legno e cuoio.
 Indicato per l'allestimento di nastri per macchine portatili.
 Utilizzo a secco.
 Impiego universale.

TX52 TELA AL CORINDONE

Specifiche tecniche:

Supporto: tessuto di cotone pesante - tipo X
Legante: doppio strato di resina
Abrasivo: corindone
Grane: 220-180-150-120-100-80-60-50-40-36-24

Applicazioni:

Prodotto di larghissimo impiego per l'utilizzo su metalli in genere, legno e cuoio.
 Utilizzo a secco.
 Impiego professionale.

HA66 TELA AL CORINDONE

Specifiche tecniche:

Supporto: tessuto poliestere pesante - tipo H/Y
Legante: doppio strato di resina
Abrasivo: corindone
Grane: 500-400-320-240-220-180-150-120-100-80-60-50-40-36

Applicazioni:

Smerigliatura di acciai normali e loro leghe, alluminio, ottone e ghisa.
 Utilizzo a secco e a umido.

TZ32 TELA ALLO ZIRCONIO

Specifiche tecniche:

Supporto: tessuto di cotone pesante - tipo X
Legante: doppio strato di resina
Abrasivo: zirconio
Grane: 120-100-80-60-50-40-36

Applicazioni:

Smerigliatura di acciai speciali, acciai inossidabili, alluminio e ghisa.
 Utilizzo a secco.
 Impiego universale.

TZ59 TELA ALLO ZIRCONIO

Specifiche tecniche:

Supporto: tessuto di cotone pesante - tipo X
Legante: doppio strato di resina
Abrasivo: zirconio
Grane: 120-100-80-60-50-40-36

Applicazioni:

Smerigliatura di acciai speciali, acciai inossidabili, alluminio e ghisa.
 Utilizzo a secco.
 Impiego professionale.

HZ72 TELA ALLO ZIRCONIO

Specifiche tecniche:

Supporto: tessuto poliestere pesante - tipo H/Y
Legante: doppio strato di resina
Abrasivo: zirconio
Grane: 120-100-80-60-50-40-36-24

Applicazioni:

Lavorazioni di acciaio inox, leghe di acciaio, alluminio.
 Utilizzo a secco e a umido.

HZ8TOP TELA ALLO ZIRCONIO

Specifiche tecniche:

Supporto: tessuto poliestere pesante - tipo H/Y
Legante: doppio strato di resina + 3° strato additivato
Abrasivo: zirconio
Grane: 120-100-80-60-50-40-36

Applicazioni:

Utilizzo su acciai inossidabili, acciai legati, leghe al titanio.
 Permette di effettuare lavorazioni gravose limitando al minimo lo sviluppo di calore.
 Utilizzo a secco.

TELE ABRASIVE

SPECIFICHE TECNICHE E APPLICAZIONI



JG9TOP TELA AL CORINDONE CERAMICO

Specifiche tecniche:

Supporto: tessuto polycotton flessibile - tipo JPC
Legante: doppio strato di resina + 3° strato additivato
Abrasivo: corindone ceramico
Grane: 220-180-150-120-100-80-60

Applicazioni:

Impiego su leghe di acciaio, titanio, acciai inossidabili. Taglio freddo e rendimento elevato. Grazie a buone caratteristiche di flessibilità è adatto alla lavorazione di pezzi sagomati. Utilizzo a secco.

HG49TOP TELA AL CORINDONE CERAMICO

Specifiche tecniche:

Supporto: tessuto poliestere pesante - tipo H/Y
Legante: doppio strato di resina + 3° strato additivato
Abrasivo: corindone ceramico
Grane: 80-60-50-40-36

Applicazioni:

Impiego su leghe di acciaio, titanio, acciai inossidabili. Taglio freddo. Durata e rendimento molto elevati. Utilizzo a secco.

CJ91 TELA AL CARBURO DI SILICIO

Specifiche tecniche:

Supporto: tessuto di cotone flessibile - tipo J
Legante: doppio strato di resina
Abrasivo: carburo di silicio
Grane: 400-320-280-240-220

Applicazioni:

Indicato per l'utilizzo su ottone e altri metalli non ferrosi, grazie alla sua ottima flessibilità si presta alla lavorazione di pezzi sagomati. Utilizzo a secco.

CJ65 TELA AL CARBURO DI SILICIO

Specifiche tecniche:

Supporto: tessuto polycotton semiflessibile - tipo XFPC
Legante: doppio strato di resina
Abrasivo: carburo di silicio
Grane: 120-100-60

Applicazioni:

Lavorazioni di metalli non ferrosi e loro leghe, materie plastiche. Elevata resistenza e buona flessibilità. Utilizzo a secco.

CJ83 TELA AL CARBURO DI SILICIO

Specifiche tecniche:

Supporto: tessuto di cotone pesante semiflessibile - tipo XF
Legante: doppio strato di resina
Abrasivo: carburo di silicio
Grane: 180-150-120-100-80-60

Applicazioni:

Lavorazioni di metalli non ferrosi e loro leghe, materie plastiche. Buona flessibilità. Utilizzo a secco.

WC44 TELA AL CARBURO DI SILICIO

Specifiche tecniche:

Supporto: tessuto di cotone pesante impermeabile - tipo W
Legante: doppio strato di resina
Abrasivo: carburo di silicio
Grane: 400-320-280-220-180-150-120-100-80-60-50-40

Applicazioni:

Smerigliatura di vetri, cristalli, marmi e materie plastiche. Utilizzo a secco e a umido.

HC25 TELA AL CARBURO DI SILICIO

Specifiche tecniche:

Supporto: tessuto poliestere - tipo H
Legante: doppio strato di resina
Abrasivo: carburo di silicio
Grane: 220-180-150-120-100-80-60-40-36-24

Applicazioni:

Lavorazioni di metalli non ferrosi, materiali edili, materie plastiche e vetri. Utilizzo a secco e a umido.

ROTOI LARGHI DI TELA ABRASIVA

TELE AL CORINDONE

Articolo	Larghezza mm	Grane Prodotte Rotoli da 50m														Rotoli da 25m		
		500	400	320	280	240	220	180	150	120	100	80	60	50	40	36	24	
TF41	1420			●	●	●	●	●	●	●	●	●	●	●	●	●		
TF50	1420	●	●	●	●	●	●	●	●	●	●	●	●	●	●			
JF63	1420		●	●	●	●	●	●	●	●	●	●	●					
JF4TOP	1420		●	●	●		●	●	●	●	●	●	●					
TJ7	1420		●	●		●	●	●	●	●	●	●	●					
TJ55	1420		●	●	●	●	●	●	●	●	●	●	●					
TA10	1420			●	●	●	●	●	●	●	●	●	●	●	●			
TA31	1420						●	●	●	●	●	●	●	●	●	●	●	
TX52	1420						●	●	●	●	●	●	●	●	●	●	●	●
HA66	1420	●	●	●		●	●	●	●	●	●	●	●	●	●	●	●	●

TELE ALLO ZIRCONIO

Articolo	Larghezza mm	Grane Prodotte Rotoli da 50m														Rotoli da 25m		
		500	400	320	280	240	220	180	150	120	100	80	60	50	40	36	24	
TZ32	1420									●	●	●	●	●	●	●	●	
TZ59	1420									●	●	●	●	●	●	●	●	●
HZ72	1420									●	●	●	●	●	●	●	●	●
HZ8TOP	1420									●	●	●	●	●	●	●	●	●

TELE AL CORINDONE CERAMICO

Articolo	Larghezza mm	Grane Prodotte Rotoli da 50m														Rotoli da 25m		
		500	400	320	280	240	220	180	150	120	100	80	60	50	40	36	24	
JG9TOP	1420						●	●	●	●	●	●	●					
HG49TOP	1420											●	●	●	●	●	●	●

TELE AL CARBURO DI SILICIO

Articolo	Larghezza mm	Grane Prodotte Rotoli da 50m														Rotoli da 25m		
		500	400	320	280	240	220	180	150	120	100	80	60	50	40	36	24	
CJ91	1420		●	●	●	●	●											
CJ65	1420									●	●		●					
CJ83	1420							●	●	●	●	●	●					
WC44	1420		●	●	●		●	●	●	●	●	●	●	●	●	●	●	●
HC25	1420						●	●	●	●	●	●	●		●	●	●	●

ROTOLI DI TELA ABRASIVA

Articolo	Grane Prodotte															
	500	400	320	280	240	220	180	150	120	100	80	60	50	40	36	24
JF63		●	●	●	●	●	●	●	●	●	●	●				
JF4TOP		●	●	●		●	●	●	●	●	●	●				
TJ7		●	●		●	●	●	●	●	●	●	●				
TJ55		●	●	●	●	●	●	●	●	●	●	●				
TA31							●	●	●	●	●	●	●	●	●	
TX52						●	●	●	●	●	●	●	●	●	●	●
HA66	●	●	●		●	●	●	●	●	●	●	●	●	●	●	
TZ32									●	●	●	●	●	●	●	
TZ59									●	●	●	●	●	●	●	
HZ72									●	●	●	●	●	●	●	●
HZ8TOP									●	●	●	●	●	●	●	
JG9TOP						●	●	●	●	●	●	●				
HG49TOP											●	●	●	●	●	
CJ91		●	●	●	●	●										
CJ65									●	●		●				
CJ83							●	●	●	●	●	●				
WC44		●	●	●		●	●	●	●	●	●	●	●	●		
HC25						●	●	●	●	●	●	●		●	●	●



Larghezza mm	Grane Prodotte						Unità di Vendita	
	100+ fini	80	60	50	40	Rotoli da 25m		
						36	24	
50	●	●	●	●	●	●	●	27
75	●	●	●	●	●	●	●	18
100	●	●	●	●	●	●	●	14
120	●	●	●	●	●	●	●	10
150	●	●	●	●	●	●	●	8
200	●	●	●	●	●	●	●	7
300	●	●	●	●	●	●	●	4

Per altre misure chiedere preventivo

TELE AL CORINDONE PER USO MANUALE - GRANE PRODOTTE

Articolo	Grane Prodotte														
	500	400	320	280	240	220	180	150	120	100	80	60	50	40	36
TF41			●	●	●	●	●	●	●	●	●	●	●	●	●
TF50	●	●	●	●	●	●	●	●	●	●	●	●	●	●	

SERIE UNIVERSALE



TF41 è un prodotto estremamente versatile adatto a svariate lavorazioni di levigatura e finitura. Si utilizza a mano o su levigatrici orbitali. Uso a secco.

TELA RESINATA FLESSIBILE articolo **TF41**

Larghezza mm	Lunghezza mm	Grane Prodotte													Unità di Vendita	
		320	280	240	220	180	150	120	100	80	60	50	40	36		
38	25	●	●	●	●	●	●	●	●	●	●	●	●	●	●	4
50	25	●	●	●	●	●	●	●	●	●	●	●	●	●	●	3
115	50	●	●	●	●	●	●	●	●	●	●	●	●	●	●	1

SERIE PROFESSIONALE



TF50 è una tela per utilizzo professionale, molto flessibile e dalle elevate prestazioni. Si adatta ottimamente alla lavorazione di pezzi sagomati come pentole, posate, armi e stampi di varia tipologia. Si utilizza a mano o su levigatrici orbitali. Uso a secco.

TELA RESINATA EXTRAFLESSIBILE articolo **TF50**

Larghezza mm	Lunghezza mm	Grane Prodotte														Unità di Vendita
		500	400	320	280	240	220	180	150	120	100	80	60	50	40	
25	25	●	●	●	●	●	●	●	●	●	●	●	●	●	●	6
38	25	●	●	●	●	●	●	●	●	●	●	●	●	●	●	4
50	25	●	●	●	●	●	●	●	●	●	●	●	●	●	●	3
115	50	●	●	●	●	●	●	●	●	●	●	●	●	●	●	1

FOGLI DI TELA ABRASIVA

TELE AL CORINDONE PER USO MANUALE - GRANE PRODOTTE

Articolo	Grane Prodotte															
	800	500	400	320	280	240	220	180	150	120	100	80	60	50	40	36
TF41				●	●	●	●	●	●	●	●	●	●	●	●	●
TF50	●	●	●	●	●	●	●	●	●	●	●	●	●	●	●	

SERIE UNIVERSALE

TF41 è un prodotto estremamente versatile adatto a svariate lavorazioni di levigatura e finitura. Si utilizza a mano o su levigatrici orbitali. Uso a secco.

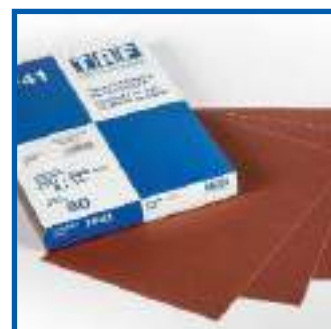

TELA RESINATA FLESSIBILE articolo TF41

Larghezza mm	Lunghezza mm	Grane Prodotte														Unità di Vendita
		320	280	240	220	180	150	120	100	80	60	50	40	36		
200	280	●	●	●	●	●	●	●	●	●	●	●	●	●	●	50
230	280	●	●	●	●	●	●	●	●	●	●	●	●	●	●	50

SERIE PROFESSIONALE

TF50 è una tela per utilizzo professionale, molto flessibile e dalle elevate prestazioni. Si adatta ottimamente alla lavorazione di pezzi sagomati come pentole, posate, armi e stampi di varia tipologia. Si utilizza a mano o su levigatrici orbitali. Uso a secco.

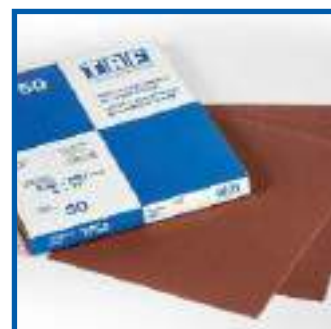

TELA RESINATA EXTRAFLESSIBILE articolo TF50

Larghezza mm	Lunghezza mm	Grane Prodotte														Unità di Vendita
		800	500	400	320	280	240	220	180	150	120	100	80	60	50	
230	280	●	●	●	●	●	●	●	●	●	●	●	●	●	●	50

NASTRI DI TELA ABRASIVA

Articolo	Grane Prodotte															
	500	400	320	280	240	220	180	150	120	100	80	60	50	40	36	24
JF63		●	●	●	●	●	●	●	●	●	●	●				
JF4TOP		●	●	●		●	●	●	●	●	●	●				
TJ7		●	●		●	●	●	●	●	●	●	●				
TJ55		●	●	●	●	●	●	●	●	●	●	●				
TA31							●	●	●	●	●	●	●	●	●	
TX52						●	●	●	●	●	●	●	●	●	●	●
HA66	●	●	●		●	●	●	●	●	●	●	●	●	●	●	
TZ32									●	●	●	●	●	●	●	
TZ59									●	●	●	●	●	●	●	
HZ72									●	●	●	●	●	●	●	●
HZ8TOP									●	●	●	●	●	●	●	
JG9TOP						●	●	●	●	●	●	●				
HG49TOP											●	●	●	●	●	
CJ91		●	●	●	●	●										
CJ65									●	●		●				
CJ83							●	●	●	●	●	●				
WC44		●	●	●		●	●	●	●	●	●	●	●	●		
HC25						●	●	●	●	●	●	●		●	●	●

TIPI DI GIUNZIONE

GS

(giunzione sovrapposta)

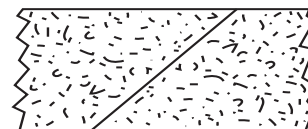
GM

(giunzione sovrapposta molata)

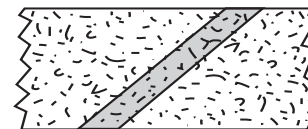
TT

(giunzione accostata con pellicola)

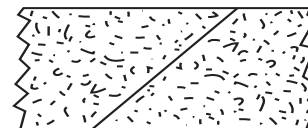
ZZ

(giunzione zig-zag con pellicola)



NASTRI STANDARD DI TELA ABRASIVA



Nastri per impiego su levigatrici portatili.

- TA31 = Supporto cotone / Abrasivo corindone.
Per lavorazioni generiche.



NASTRI AL CORINDONE PER MACCHINE PORTATILI articolo **TA31**

Dimensioni mm / Giunto	Grane Prodotte					Unità di Vendita
	120	100	80	60	40	
457 x 75 GM	●	●	●	●	●	20
533 x 75 GM	●	●	●	●	●	20
610 x 100 GM	●	●	●	●	●	20

Nastri per utilizzo su levigatrici fisse, da banco o da terra.

- TX52 = Supporto cotone / Abrasivo corindone.
Per lavorazioni generiche.
- HZ72 = Supporto poliestere / Abrasivo zirconio.
Per lavorazioni gravose.



NASTRI AL CORINDONE PER MACCHINE FISSE articolo **TX52**

Dimensioni mm / Giunto	Grane Prodotte							Unità di Vendita
	120	100	80	60	50	40	36	
1000 x 100 TT	●	●	●	●	●	●	●	10
1500 x 120 TT	●	●	●	●	●	●	●	10

NASTRI ALLO ZIRCONIO PER MACCHINE FISSE articolo **HZ72**

Dimensioni mm / Giunto	Grane Prodotte							Unità di Vendita
	120	100	80	60	50	40	36	
1000 x 100 TT	●	●	●	●	●	●	●	10
1500 x 120 TT	●	●	●	●	●	●	●	10



Si tratta di anelli di tela resinata allo zirconio rinforzati internamente con speciale tessuto.

Vengono montati su portamanicotti ad espansione dinamica. Si usano con smerigliatrici portatili per la levigatura di stampi, attrezzi, raccordi, saldature.

La velocità non deve superare i 30m/sec.

MANICOTTI ALLO ZIRCONIO articolo **MR77**

Diametro mm	Larghezza mm	Grane Prodotte				Unità di Vendita	Max RPM
		150	80	60	40		
10	10	●	●	●	●	100	27000
10	20	●	●	●	●	100	27000
13	25	●	●	●	●	100	27000
15	30	●	●	●	●	100	26000
20	30	●	●	●	●	100	25000
22	20	●	●	●	●	100	25000
25	25	●	●	●	●	100	24000
30	20	●	●	●	●	100	20000
30	30	●	●	●	●	100	20000
45	30	●	●	●	●	100	12000
60	30	●	●	●	●	100	8000

Per altre misure chiedere preventivo



Rullini in gomma ad espansione centrifuga con gambo, da utilizzarsi per il montaggio dei manicotti MR77.

MONTAGGIO: assicurarsi che il gambo del portamanicotto non sporga dal mandrino per più di 5mm.

PORTAMANICOTTI articolo **PMR**

Diametro mm	Larghezza mm	Ø Gambo mm	Unità di Vendita	Max RPM
10	10	6	5	27000
10	20	6	5	27000
13	25	6	5	27000
15	30	6	5	26000
20	30	6	5	25000
22	20	6	5	25000
25	25	6	5	24000
30	20	6	5	20000
30	30	6	5	20000
45	30	6	5	12000
60	30	6	5	8000

Dischi a lamelle



- **Dischi a lamelle applicate**
- **Dischi a lamelle inserite**



I dischi a lamelle sono utensili abrasivi dotati di eccezionali caratteristiche di rendimento e praticità di utilizzo. TAF ABRASIVI, che per prima li ha lanciati sul mercato oltre cinquant'anni fa, grazie al know-how acquisito e alla costante attività di sviluppo, mantiene tuttora la posizione di leader sul mercato ed è in grado di proporre una gamma particolarmente ampia.

La gamma dei dischi a lamelle TAF è divisa in due serie:

SERIE PROFESSIONALE

A questa serie appartengono i prodotti al vertice della gamma TAF, che sono la massima espressione delle conoscenze tecniche e delle attività di ricerca effettuate dall'azienda.

SERIE UNIVERSALE

Comprende tutti gli articoli che, sebbene destinati ad una clientela di professionisti, garantiscono un eccellente rapporto qualità/prezzo e quindi una grande redditività per chi li utilizza.

Sono disponibili dischi con le lamelle di tela inserite nel supporto di plastica (dotato di apposite fessure) e dischi con le lamelle applicate su supporti di plastica, fibra di vetro o cartone fibrato biodegradabile (brevetto TAF).

I dischi possono avere una forma piana o inclinata, per adattarsi a qualsiasi tipo di lavorazione:

COSTRUZIONE DISCHI A LAMELLE

LAMELLE APPLICATE:

- taglio rapido
- impiego universale

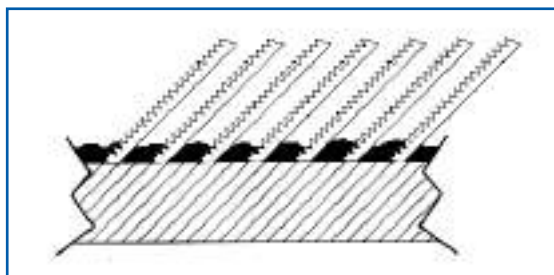

LAMELLE INSERITE:

- ottima finitura
- vibrazioni e rumorosità ridotte

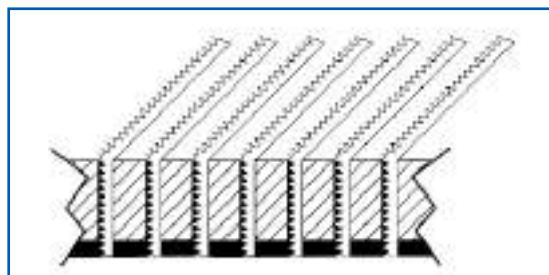

PROFILO DISCHI A LAMELLE

PIANO:

- utilizzo in piano
- buona finitura

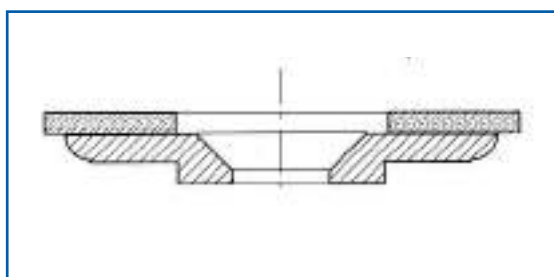

INCLINATO:

- utilizzo su bordi
- superficie di contatto ottimale

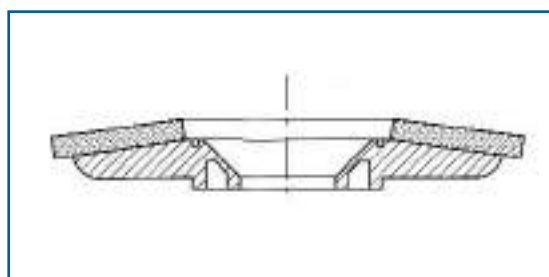

DISCHI A LAMELLE

SPECIFICHE TECNICHE E APPLICAZIONI



SUPPORTO DISCHI A LAMELLE

- PLASTICA:**
- buona flessibilità e finitura
 - impiego universale
- FIBRA DI VETRO:**
- asportazione rapida
 - non danneggia il pezzo lavorato
- CARTONE FIBRATO:**
- brevetto TAF
 - materiale ecologico
 - ottima flessibilità

TIPI DI TELA

- COTONE:**
- taglio rapido
 - buon rendimento anche con basse pressioni di lavoro
- POLYCOTTON:**
- lunga durata
 - adatto a lavorazioni gravose e a pressioni di lavoro medie e alte

TIPI DI ABRASIVO

- CORINDONE:**
- impiego su ferro, ghisa e metalli in genere
 - buona finitura
- ZIRCONIO:**
- adatto a utilizzo su acciaio inox e leghe
 - taglio rapido e aggressivo
- ZIRCO - CERAMIC:**
- particolare miscela zirconio/ceramico messa a punto nei laboratori TAF
 - uso su leghe e metalli duri con medie pressioni di lavoro
- CERAMICO:**
- abrasivo di ultima generazione adatto a lavorazioni gravose
 - uso su materiali particolarmente duri con forti pressioni di lavoro
- CARBURO DI SILICIO:**
- impiego su pietre naturali, materiali edili, vetro, materie plastiche



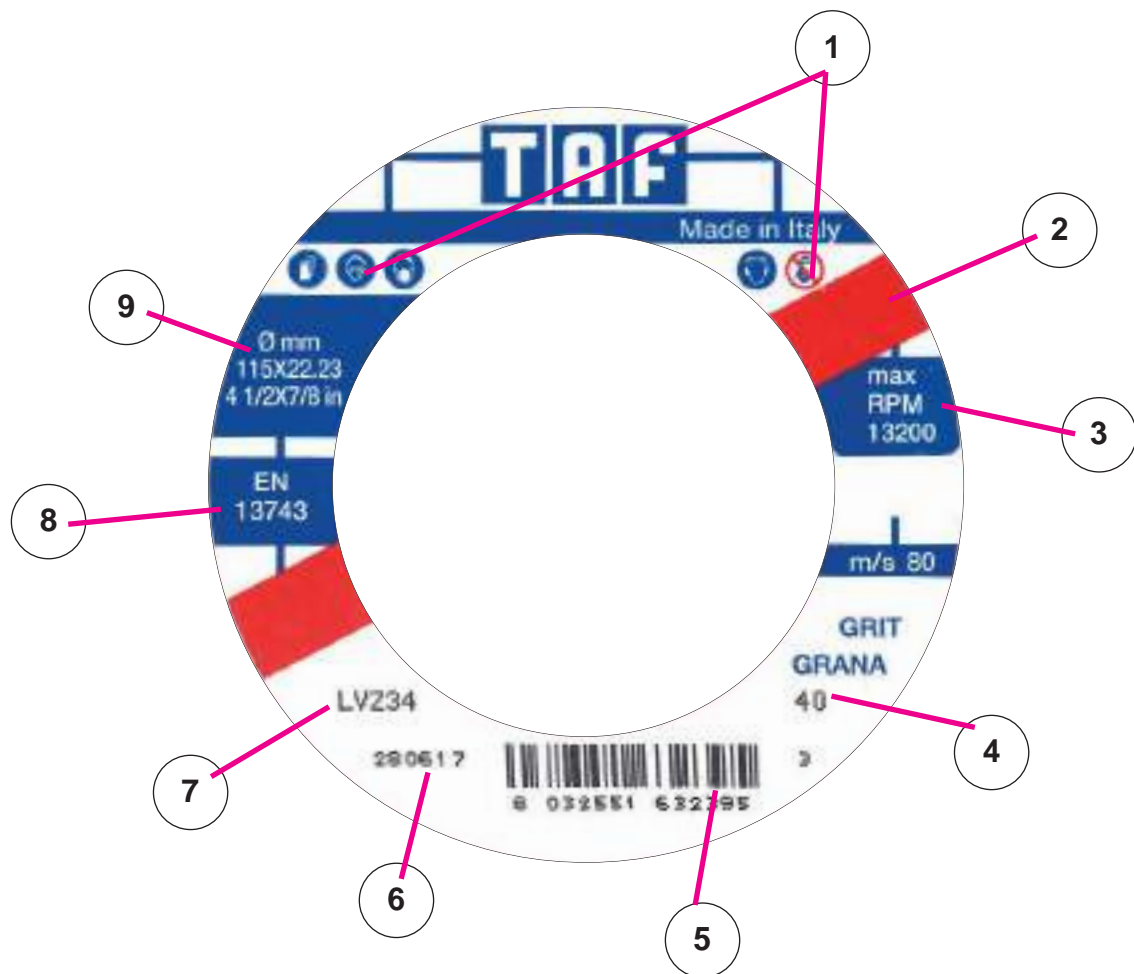

DISPOSIZIONE LAMELLE

- LAMELLA SINGOLA:**
- buona finitura
 - ridotte vibrazioni
- DOPPIA LAMELLA:**
- taglio aggressivo
 - basso intasamento

I prodotti contrassegnati dal simbolo (<0,1% Fe, S,Cl) non contengono composti di ferro, zolfo e cloro e non danno luogo a fenomeni di ossidazione, pertanto non “inquinano” il materiale su cui vengono impiegati.



LEGENDA

- 1** Istruzioni per un utilizzo sicuro (pittogrammi)
-  Usare guanti protettivi.
 -  Usare occhiali di protezione.
 -  Usare protezioni auricolari.
 -  Usare maschera antipolvere.
 -  Non usare per smerigliatura a umido.
- 2** Banda che identifica la velocità massima di utilizzo: ■ = 63m/sec. ■ = 80m/sec.
- 3** Velocità massima di utilizzo in giri al minuto
- 4** Dimensioni della grana
- 5** Codice a barre
- 6** Lotto di produzione
- 7** Codice del prodotto (da usare al riordino)
- 8** Standard europeo di sicurezza
- 9** Dimensioni del disco a lamelle

DISCHI A LAMELLE APPLICATE

SUPPORTO IN PLASTICA



SERIE UNIVERSALE

Linea PIC

- Tela in polycotton
- Costruzione a doppia lamella
- Utilizzo su acciaio e inox



DISCHI ALLO ZIRCONIO - PIANI

(< 0,1% Fe, S, Cl)

Articolo	Diametro mm	Foro mm	Grane Prodotte				Unità di Vendita	Max rpm
			80	60	40			
PIC71Z	115	22	●	●	●	20	13200	
PIC81Z	125	22	●	●	●	20	12000	

SERIE UNIVERSALE

Linea CIP

- Tela in cotone
- Costruzione a lamella singola
- Utilizzo su acciaio



DISCHI AL CORINDONE - PIANI

Articolo	Diametro mm	Foro	Grane Prodotte				Unità di Vendita	Max rpm
			120	80	60	40		
CIP45A	115	22	●	●	●	20	13200	
CIP56A	125	22	●	●	●	20	12000	

Linea CIP

- Tela in cotone
- Costruzione a lamella singola
- Utilizzo su acciaio e inox



DISCHI ALLO ZIRCONIO - PIANI

(< 0,1% Fe, S, Cl)

Articolo	Diametro mm	Foro	Grane Prodotte				Unità di Vendita	Max rpm
			120	80	60	40		
CIP47Z	115	22	●	●	●	20	13200	
CIP58Z	125	22	●	●	●	20	12000	

Su richiesta, i dischi sono disponibili anche in forma inclinata.

SERIE PROFESSIONALE



Linea LN

- Tela in cotone
- Costruzione a lamella singola
- Utilizzo su acciaio
- Pressioni di lavoro medie

DISCHI AL CORINDONE - PIANI

Articolo	Diametro mm	Foro	Grane Prodotte				Unità di Vendita	Max rpm
			120	80	60	40		
LNA73	115	22	●	●	●	●	20	11000



Linea LN

- Tela in cotone
- Costruzione a lamella singola
- Utilizzo su acciaio e inox
- Pressioni di lavoro medie

DISCHI ALLO ZIRCONIO - PIANI

(< 0,1% Fe, S, Cl)

Articolo	Diametro mm	Foro	Grane Prodotte				Unità di Vendita	Max rpm
			120	80	60	40		
LNZ74	115	22	●	●	●	●	20	11000

DISCHI A LAMELLE APPLICATE

SUPPORTO IN PLASTICA



SERIE PROFESSIONALE

Linea LEODISC

- Tela in cotone
- Costruzione a doppia lamella
- Utilizzo su acciaio e inox
- Pressioni di lavoro elevate



DISCHI ALLO ZIRCONIO - PIANI

(< 0,1% Fe, S, Cl)

Articolo	Diametro mm	Foro mm	Grane Prodotte			Unità di Vendita	Max rpm
			80	60	40		
48Z	115	22	●	●	●	20	13200

SERIE PROFESSIONALE

Linea TRIM

- Tela in polycotton
- Costruzione a lamella singola
- Utilizzo su acciaio e inox
- Taglio freddo
- Lunga durata
- Supporto rifilabile



DISCHI ZIRCO-CERAMIC - PIANI

(< 0,1% Fe, S, Cl)

Articolo	Diametro mm	Foro mm	Grane Prodotte			Unità di Vendita	Max rpm
			80	60	40		
TRT53 <i>NEW</i>	115	22	●	●	●	20	13200
TRT63 <i>NEW</i>	125	22	●	●	●	20	12000

DISCHI ZIRCO-CERAMIC - INCLINATI

(< 0,1% Fe, S, Cl)

Articolo	Diametro mm	Foro mm	Grane Prodotte			Unità di Vendita	Max rpm
			80	60	40		
TRT54 <i>NEW</i>	115	22	●	●	●	20	13200
TRT64 <i>NEW</i>	125	22	●	●	●	20	12000

SERIE PROFESSIONALE



Linea EOLO - LUNGA DURATA

- Tela in polycotton
- Costruzione a lamella singola
- Utilizzo su acciaio e inox
- Supporto ventilato
- Pressioni di lavoro elevate

DISCHI ALLO ZIRCONIO - PIANI

(< 0,1% Fe, S, Cl)

Articolo	Diametro mm	Foro mm	Grane Prodotte				Unità di Vendita	Max rpm
			60	40				
87Z	115	22	●	●			20	13200
85Z	125	22	●	●			20	12000
86Z	180	22		●			10	8500

DISCHI ALLO ZIRCONIO - INCLINATI

(< 0,1% Fe, S, Cl)

Articolo	Diametro mm	Foro mm	Grane Prodotte				Unità di Vendita	Max rpm
			60	40				
287ZI	115	22	●	●			20	13200
285ZI	125	22	●	●			20	12000

SERIE PROFESSIONALE



Linea EOLO A MONTAGGIO RAPIDO

- Tela in polycotton
- Costruzione a lamella singola
- Utilizzo su acciaio e inox
- Foro filettato per fissaggio rapido senza ghiera

DISCHI ALLO ZIRCONIO - PIANI

(< 0,1% Fe, S, Cl)

Articolo	Diametro mm	Foro	Grane Prodotte				Unità di Vendita	Max rpm
			120	80	60	40		
EF92Z	115	M14	●	●	●	●	20	13200
EF94Z	125	M14	●	●	●	●	20	12000

DISCHI ALLO ZIRCONIO - INCLINATI

(< 0,1% Fe, S, Cl)

Articolo	Diametro mm	Foro	Grane Prodotte				Unità di Vendita	Max rpm
			120	80	60	40		
EF93ZI	115	M14	●	●	●	●	20	13200
EF95ZI	125	M14	●	●	●	●	20	12000

DISCHI A LAMELLE APPLICATE

SUPPORTO IN FIBRA DI VETRO



SERIE UNIVERSALE

Linea FV

- Tela in polycotton
- Costruzione a lamella singola
- Utilizzo su acciaio e inox



DISCHI ALLO ZIRCONIO - PIANI

(< 0,1% Fe, S, Cl)

Articolo	Diametro mm	Foro mm	Grane Prodotte			Unità di Vendita	Max rpm
			80	60	40		
75Z	115	22	●	●	●	20	13200
77Z	125	22	●	●	●	20	12000

DISCHI ALLO ZIRCONIO - INCLINATI

(< 0,1% Fe, S, Cl)

Articolo	Diametro mm	Foro mm	Grane Prodotte			Unità di Vendita	Max rpm
			80	60	40		
76ZI	115	22	●	●	●	20	13200
78ZI	125	22	●	●	●	20	12000

SERIE UNIVERSALE

Linea VEZ

- Tela in cotone
- Costruzione a lamella singola
- Utilizzo su acciaio e inox



DISCHI ALLO ZIRCONIO - PIANI

(< 0,1% Fe, S, Cl)

Articolo	Diametro mm	Foro mm	Grane Prodotte			Unità di Vendita	Max rpm
			80	60	40		
VEZ35	115	22	●	●	●	20	13200
VEZ51	125	22	●	●	●	20	12000

DISCHI ALLO ZIRCONIO - INCLINATI

(< 0,1% Fe, S, Cl)

Articolo	Diametro mm	Foro mm	Grane Prodotte			Unità di Vendita	Max rpm
			80	60	40		
VEZ39	115	22	●	●	●	20	13200
VEZ52	125	22	●	●	●	20	12000

SERIE PROFESSIONALE



Linea LV

- Tela in cotone
- Costruzione a lamella singola
- Utilizzo su acciaio
- Pressioni di lavoro medie

DISCHI AL CORINDONE - PIANI

Articolo	Diametro mm	Foro mm	Grane Prodotte					Unità di Vendita	Max rpm
			120	80	60	40	36		
LVA33	115	22	●	●	●	●		20	13200
LVA41	125	22	●	●	●	●		20	12000
LVA65	180	22		●	●	●	●	10	8500

Su richiesta, i dischi sono disponibili anche in forma inclinata.

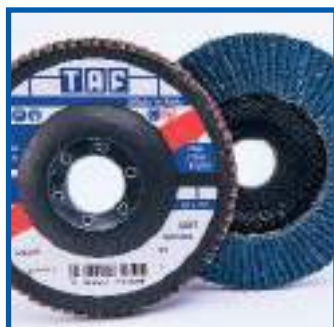

Linea LV

- Tela in cotone
- Costruzione a lamella singola
- Utilizzo su acciaio e inox
- Pressioni di lavoro medie

DISCHI ALLO ZIRCONIO - PIANI

(< 0,1% Fe, S, Cl)

Articolo	Diametro mm	Foro mm	Grane Prodotte					Unità di Vendita	Max rpm
			120	80	60	40	36		
LVZ34	115	22	●	●	●	●		20	13200
LVZ42	125	22	●	●	●	●		20	12000
LVZ66	180	22		●	●	●	●	10	8500

DISCHI ALLO ZIRCONIO - INCLINATI

(< 0,1% Fe, S, Cl)

Articolo	Diametro mm	Foro mm	Grane Prodotte					Unità di Vendita	Max rpm
			120	80	60	40	36		
LVZ38	115	22	●	●	●	●		20	13200
LVZ44	125	22	●	●	●	●		20	12000
LVZ69	180	22		●	●	●	●	10	8500

DISCHI A LAMELLE APPLICATE

SUPPORTO IN FIBRA DI VETRO



SERIE PROFESSIONALE

Linea LPZ - LUNGA DURATA

- Tela in polycotton
- Costruzione a lamella singola
- Utilizzo su acciaio e inox
- Lunga durata
- Pressioni di lavoro elevate



DISCHI ALLO ZIRCONIO - PIANI

(< 0,1% Fe, S, Cl)

Articolo	Diametro mm	Foro mm	Grane Prodotte			Unità di Vendita	Max rpm
			80	60	40		
LPZ1	115	22	●	●	●	20	13200
LPZ5	125	22	●	●	●	20	12000

DISCHI ALLO ZIRCONIO - INCLINATI

(< 0,1% Fe, S, Cl)

Articolo	Diametro mm	Foro mm	Grane Prodotte			Unità di Vendita	Max rpm
			80	60	40		
LPZ2	115	22	●	●	●	20	13200
LPZ6	125	22	●	●	●	20	12000
LPZ9	150	22	●	●	●	10	10200
LPZ18	180	22	●	●	●	10	8500

SERIE PROFESSIONALE

Linea ALU

- Tela in cotone
- Costruzione a doppia lamella
- Utilizzo su alluminio



DISCHI ALLO ZIRCONIO - PIANI

Articolo	Diametro mm	Foro mm	Grane Prodotte			Unità di Vendita	Max rpm
			60	40			
ALU101 NEW	115	22	●	●		20	13200
ALU103 NEW	125	22	●	●		20	12000

DISCHI ALLO ZIRCONIO - INCLINATI

Articolo	Diametro mm	Foro mm	Grane Prodotte			Unità di Vendita	Max rpm
			60	40			
ALU102I NEW	115	22	●	●		20	13200
ALU104I NEW	125	22	●	●		20	12000

SERIE PROFESSIONALE



Linea LPT - ZIRCO-CERAMIC

- Tela in polycotton
- Costruzione a lamella singola
- Utilizzo su acciaio e inox
- Taglio freddo
- Lunga durata
- Pressioni di lavoro elevate

DISCHI ZIRCO-CERAMIC - PIANI

(< 0,1% Fe, S, Cl)

Articolo	Diametro mm	Foro mm	Grane Prodotte				Unità di Vendita	Max rpm
			120	80	60	40		
LPT3	115	22	●	●	●	●	20	13200
LPT7	125	22	●	●	●	●	20	12000

DISCHI ZIRCO-CERAMIC - INCLINATI

(< 0,1% Fe, S, Cl)

Articolo	Diametro mm	Foro mm	Grane Prodotte				Unità di Vendita	Max rpm
			120	80	60	40		
LPT4I	115	22	●	●	●	●	20	13200
LPT8I	125	22	●	●	●	●	20	12000

SERIE PROFESSIONALE



Linea LPG - CERAMIC TOP

- Tela in polycotton
- Costruzione a lamella singola
- Utilizzo su acciaio e inox
- Taglio freddo
- Lunga durata
- Pressioni di lavoro molto elevate

DISCHI CERAMIC TOP - PIANI

(< 0,1% Fe, S, Cl)

Articolo	Diametro mm	Foro mm	Grane Prodotte				Unità di Vendita	Max rpm
			80	60	40	36		
LPG13	115	22	●	●	●	●	20	13200
LPG16	125	22	●	●	●	●	20	12000

DISCHI CERAMIC TOP - INCLINATI

(< 0,1% Fe, S, Cl)

Articolo	Diametro mm	Foro mm	Grane Prodotte				Unità di Vendita	Max rpm
			80	60	40	36		
LPG14I	115	22	●	●	●	●	20	13200
LPG17I	125	22	●	●	●	●	20	12000

DISCHI A LAMELLE APPLICATE

SUPPORTO IN CARTONE FIBRATO



SERIE UNIVERSALE

Linea BIOTAF

- Tela in cotone
- Costruzione a lamella singola
- Utilizzo su acciaio e inox
- Supporto ecologico brevettato



DISCHI ALLO ZIRCONIO - PIANI

(< 0,1% Fe, S, Cl)

Articolo	Diametro mm	Foro mm	Grane Prodotte			Unità di Vendita	Max rpm
			80	60	40		
LB11Z	115	22	●	●	●	20	13200
LB21Z	125	22	●	●	●	20	12000

DISCHI ALLO ZIRCONIO - INCLINATI

(< 0,1% Fe, S, Cl)

Articolo	Diametro mm	Foro mm	Grane Prodotte			Unità di Vendita	Max rpm
			80	60	40		
LB15Z	115	22	●	●	●	20	13200
LB25Z	125	22	●	●	●	20	12000

PLATORELLI DI SOSTEGNO

Platorelli per dischi a lamelle linea BIOTAF da consigliare dove si verificano problemi di fissaggio del disco ed eventualmente su lavorazioni gravose in presenza di pressioni di lavoro elevate.

Articolo	Descrizione	Unità di Vendita	Indicato per
PBIO67	platorello diam. 67 mm	1	LB11Z - LB21Z - LB15Z - LB25Z

SERIE PROFESSIONALE



Linea CLASSIC

- Tela in cotone
- Costruzione a lamella multipla
- Utilizzo su acciaio

DISCHI AL CORINDONE - PIANI

Articolo	Diam. mm	Foro mm	Grane Prodotte										Unità di Vendita	Max rpm
			320	220	180	150	120	100	80	60	50	40		
43A	110	22	●	●	●	●	●	●	●	●	●	●	20	11000
126A*	165	22						●	●	●	●	●	10	6800



Linea CLASSIC

- Tela in cotone
- Costruzione a lamella multipla
- Utilizzo su acciaio e inox

DISCHI ALLO ZIRCONIO - PIANI

(< 0,1% Fe, S, Cl)

Articolo	Diam. mm	Foro mm	Grane Prodotte										Unità di Vendita	Max rpm
			320	220	180	150	120	100	80	60	50	40		
61Z	110	22					●	●	●	●	●	●	20	11000
114Z*	165	22						●	●		●	●	10	6800



Linea CLASSIC

- Tela in cotone
- Costruzione a lamella multipla
- Utilizzo su marmi e pietre

DISCHI AL CARBURO DI SILICIO - PIANI

Articolo	Diam. mm	Foro mm	Grane Prodotte										Unità di Vendita	Max rpm
			320	220	180	150	120	100	80	60	50	40		
43CS	110	22	●	●			●		●	●			20	11000
126C*	165	22	●	●	●		●		●	●			10	6800

*Per motivi di sicurezza gli articoli 126A - 114Z - 126C devono essere usati con adeguato platorello di sostegno.

MONTAGGIO DISCHI Ø 110 mm

Per ottenere un montaggio rapido ed una centratura corretta dei dischi sono disponibili apposite ghiera di fissaggio.



MONTAGGIO DISCHI Ø 165 mm

Dove espressamente indicato i dischi in Ø 165 mm devono essere sempre usati con adeguato platorello di sostegno.

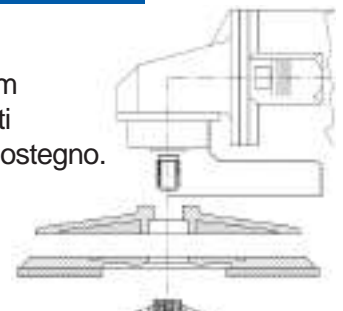

DISCHI A LAMELLE INSERITE

SUPPORTO IN PLASTICA



SERIE UNIVERSALE

Linea DL

- Tela in cotone
- Costruzione a lamella multipla
- Utilizzo su acciaio e inox



DISCHI ALLO ZIRCONIO - PIANI

(< 0,1% Fe, S, Cl)

Articolo	Diametro mm	Foro mm	Grane Prodotte				Unità di Vendita	Max rpm
			120	80	60	40		
DL112	110	22	●	●	●	●	20	11000
DL172	170	22	●	●	●	●	10	7000

SERIE PROFESSIONALE

Linea a MONTAGGIO RAPIDO

- Tela in cotone
- Costruzione a lamella multipla
- Utilizzo su acciaio
- Foro filettato per fissaggio rapido senza ghiera



DISCHI AL CORINDONE - PIANI

Articolo	Diametro mm	Foro	Grane Prodotte				Unità di Vendita	Max rpm
			120	80	60	40		
LFA31	110	M14	●	●	●	●	20	11000

Linea a MONTAGGIO RAPIDO

- Tela in cotone
- Costruzione a lamella multipla
- Utilizzo su acciaio e inox
- Foro filettato per fissaggio rapido senza ghiera



DISCHI ALLO ZIRCONIO - PIANI

(< 0,1% Fe, S, Cl)

Articolo	Diametro mm	Foro	Grane Prodotte				Unità di Vendita	Max rpm
			120	80	60	40		
LFZ32	110	M14	●	●	●	●	20	11000

PLATORELLI DI SOSTEGNO E GHIERE DI FISSAGGIO

Articolo	Descrizione	Unità di Vendita	Indicato per
M14110	ghiera M14	1	43A - 61Z - 43CS - DL112
M14165	ghiera M14	1	48Z - 126A - 114Z - 126C - DL172
P165	platorello PLASTICA diam. 145 mm	1	126A - 114Z - 126C
PB140	platorello FIBRA diam. 145 mm	1	126A - 114Z - 126C

Ruote a lamelle



- Ruote a lamelle con gambo
- Ruote a lamelle a montaggio rapido
- Ruote a lamelle con flange



La gamma TAF comprende:

RUOTE A LAMELLE CON FLANGE

Le tradizionali ruote a lamelle con flange, costituite da rettangoli di tela abrasiva disposti radialmente e trattenuti da una coppia di flange metalliche. Il montaggio si effettua mediante flange di riduzione su smerigliatrici portatili o su pulitrici fisse.

RUOTE A LAMELLE A MONTAGGIO RAPIDO

Le ruote a lamelle a montaggio rapido, di diametro inferiore e dotate di un mozzo filettato, che ne permette un fissaggio rapido sulle smerigliatrici angolari.

RUOTE A LAMELLE CON GAMBO

Le ruote a lamelle con gambo, di diametro ancor più ridotto, si differenziano per la presenza di un gambo centrale in acciaio, che consente il montaggio sui mandrini di smerigliatrici portatili elettriche, pneumatiche, ad albero flessibile.

Grazie alla loro struttura, le ruote a lamelle lavorano senza intasamento, senza riscaldamento e quindi senza deformazione dei pezzi anche di piccolo spessore.

Inoltre la qualità delle superfici ottenute si mantiene costante fino al totale consumo della ruota e il grado di finitura si presenta uniforme.

SCelta DELLA GRANA

Con una opportuna scelta della grana si possono eseguire, con le ruote a lamelle, tutte le operazioni di sgrossatura, pulitura e finitura.

E' importante osservare che, per ottenere un grado di finitura equivalente, la grana della ruota a lamelle deve essere leggermente più grossa di quella del nastro abrasivo.

L'azione abrasiva della grana prescelta è notevolmente influenzata dalla velocità di rotazione: per migliorare il grado di finitura, a parità di grana, occorre aumentare la velocità. Per migliorare il mordente può essere opportuno adottare una grana più fine diminuendo la velocità.

TIPI DI ABRASIVO

CORINDONE:

- impiego su ferro, ghisa e metalli in genere.
- buona finitura.

ZIRCONIO:

- adatto a utilizzo su acciaio inox e leghe.
- taglio rapido e aggressivo.

CARBURO DI SILICIO:

- impiego su marmo, granito e altre pietre naturali.

RUOTE A LAMELLE CON GAMBO

SERIE METALLO

Vengono impiegate su smerigliatrici portatili elettriche, pneumatiche, ad albero flessibile, per la lavorazione di acciai normali e legati, metalli non ferrosi.

Sono particolarmente indicate per la finitura di piccole superfici, anche sagomate, e di zone di difficile accesso.

Sono allestite con tela di cotone pesante (tipo X) e garantiscono un taglio veloce e lunga durata.



RUOTE AL CORINDONE articolo **RG17**

Diametro mm	Spessore mm	Ø Gambo mm	Grane Prodotte					Unità di Vendita	Max rpm
			220	120	80	60	40		
30	10	6	●	●	●	●	●	25	25500
30	15	6	●	●	●	●	●	25	25500
30	20	6	●	●	●	●	●	25	25500
40	15	6	●	●	●	●	●	25	19100
40	20	6	●	●	●	●	●	25	19100
40	30	6	●	●	●	●	●	25	19100
50	20	6	●	●	●	●	●	25	15300
50	30	6	●	●	●	●	●	25	15300
60	15	6	●	●	●	●	●	25	12750
60	20	6	●	●	●	●	●	25	12750
60	30	6	●	●	●	●	●	25	12750
60	40	6	●	●	●	●	●	25	12750
80	30	6	●	●	●	●	●	25	9550
80	50	6	●	●	●	●	●	25	9550

Per altre misure chiedere preventivo

MONTAGGIO RUOTE A LAMELLE CON GAMBO

Attenzione:

in fase di montaggio assicurarsi che il gambo della ruota non sporga dal mandrino della macchina per più di 5mm.

SERIE FLEX



Vengono impiegate su smerigliatrici portatili elettriche, pneumatiche, ad albero flessibile, per la lavorazione di acciai normali e legati, metalli non ferrosi.

Indicate per la lavorazione di piccole superfici e di zone di difficile accesso. Sono allestite con tela in cotone semiflessibile (tipo X-FLEX).

Adatte alla lavorazione di particolari sagomati, garantiscono un ottimo livello di finitura e un taglio molto rapido.

RUOTE SEMIFLESSIBILI AL CORINDONE articolo **RGF10**

Diametro mm	Spessore mm	Ø Gambo mm	Grane Prodotte					Unità di Vendita	Max rpm
			220	120	80	60	40		
25 NEW	10	6	●	●	●	●	●	10	30500
25 NEW	15	6	●	●	●	●	●	10	30500
30	15	6	●	●	●	●	●	10	25500
30	20	6	●	●	●	●	●	10	25500
40	15	6	●	●	●	●	●	10	19100
40	20	6	●	●	●	●	●	10	19100
50	20	6	●	●	●	●	●	10	15300
50	30	6	●	●	●	●	●	10	15300
60	15	6	●	●	●	●	●	10	12750
60	20	6	●	●	●	●	●	10	12750
60	30	6	●	●	●	●	●	10	12750
80	30	6	●	●	●	●	●	10	9550

MONTAGGIO RUOTE A LAMELLE CON GAMBO

Attenzione:

in fase di montaggio assicurarsi che il gambo della ruota non sporga dal mandrino della macchina per più di 5mm.

RUOTE A LAMELLE CON GAMBO

SERIE INOX

Vengono impiegate su smerigliatrici portatili elettriche, pneumatiche e ad albero flessibile.

Indicate per la lavorazione di piccole superfici e di zone di difficile accesso. Allestite con tela allo zirconio, sono particolarmente adatte alla lavorazione degli acciai inossidabili.



RUOTE ALLO ZIRCONIO articolo **RGZ59**

(< 0,1% Fe, S, Cl)

Diametro mm	Spessore mm	Ø Gambo mm	Grane Prodotte			Unità di Vendita	Max rpm
			80	60	40		
30 NEW	20	6	●	●	●	10	25500
40 NEW	20	6	●	●	●	10	19100
50 NEW	20	6	●	●	●	10	15300
50 NEW	30	6	●	●	●	10	15300
60 NEW	30	6	●	●	●	10	12750
80 NEW	30	6	●	●	●	10	9550

MONTAGGIO RUOTE A LAMELLE CON GAMBO

Attenzione:

in fase di montaggio assicurarsi che il gambo della ruota non sporga dal mandrino della macchina per più di 5mm.

SERIE METALLO



Vengono impiegate su smerigliatrici angolari.

Indicate per la rimozione di saldature su superfici irregolari, lavorazioni su tubi e asportazione di ruggine.

Sono dotate di attacco rapido M14 per montaggio senza utensili su smerigliatrici angolari.

RUOTE AL CORINDONE articolo **RLM14**

Diametro mm	Spessore mm	Attacco	Grane Prodotte				Unità di Vendita	Max rpm
			120	80	60	40		
115 NEW	20	M14	●	●	●	●	5	13200
125 NEW	20	M14	●	●	●	●	5	12000

SERIE INOX



Vengono impiegate su smerigliatrici angolari.

Indicate per la rimozione di saldature su superfici irregolari.

Molto efficaci anche su tubi.

Particolarmente consigliate su acciai inossidabili.

Sono dotate di attacco rapido M14 per montaggio senza utensili su smerigliatrici angolari.

RUOTE ALLO ZIRCONIO articolo **RLZM14**

(< 0,1% Fe, S, Cl)

Diametro mm	Spessore mm	Attacco	Grane Prodotte				Unità di Vendita	Max rpm
			120	80	60	40		
115 NEW	20	M14	●	●	●	●	5	13200
125 NEW	20	M14	●	●	●	●	5	12000

RUOTE A LAMELLE CON FLANGE

SERIE METALLO



Vengono impiegate su smerigliatrici portatili o fisse per la lavorazione di acciaio inossidabile, acciaio dolce, leghe speciali, metalli non ferrosi. Il montaggio sull'albero della smerigliatrice si effettua mediante una coppia di flange di riduzione.

RUOTE AL CORINDONE articolo RL54

diametro **165**mm - spessore **30**mm - foro 54mm

Grane Prodotte

320	280	240	220	180	150	120	100	80	60	50	40
●	●	●	●	●	●	●	●	●	●	●	●

Unità di vendita 5 - Max rpm 5700

RUOTE AL CORINDONE articolo RL54

diametro **165**mm - spessore **50**mm - foro 54mm

Grane Prodotte

320	280	240	220	180	150	120	100	80	60	50	40
●	●	●	●	●	●	●	●	●	●	●	●

Unità di vendita 3 - Max rpm 5700

RUOTE AL CORINDONE articolo RL54

diametro **200**mm - spessore **50**mm - foro 54mm

Grane Prodotte

320	280	240	220	180	150	120	100	80	60	50	40
●	●	●	●	●	●	●	●	●	●	●	●

Unità di vendita 3 - Max rpm 4700

RUOTE AL CORINDONE articolo RL54

diametro **250**mm - spessore **50**mm - foro 101mm

Grane Prodotte

320	280	240	220	180	150	120	100	80	60	50
●	●	●	●	●	●	●	●	●	●	●

Unità di vendita 3 - Max rpm 3800

SERIE METALLO

RUOTE AL CORINDONE articolo **RL54**

diametro **300**mm - spessore **50**mm - foro 101mm

Grane Prodotte

320	240	220	180	150	120	100	80	60	50
●	●	●	●	●	●	●	●	●	●

Unità di vendita 3 - Max rpm 3100

RUOTE AL CORINDONE articolo **RL54**

diametro **300**mm - spessore **75**mm - foro 101mm

Grane Prodotte

320	240	220	180	150	120	100	80	60	50
●	●	●	●	●	●	●	●	●	●

Unità di vendita 2 - Max rpm 3100

SERIE MARMO



Vengono impiegate su smerigliatrici portatili per la lavorazione di marmi e pietre.
Il montaggio si effettua mediante una coppia di flange di riduzione.

RUOTE AL CARBURO DI SILICIO articolo **RLC53**

diametro **165**mm - spessore **30**mm - foro 54mm

Grane Prodotte

320	180	150	120	100	80	60
●	●	●	●	●	●	●

Unità di vendita 5 - Max rpm 5700

FLANGE PER RUOTE A LAMELLE

FLANGE DI RIDUZIONE IN PLASTICA articolo **FLR**

Foro ruota mm	Fori ridotti disponibili mm	Unità di Vendita	Indicato per ruote Ø mm
54	10 - 12 - 14 - 16 - 20 - 25 - 30	1 coppia	165 - 200

FLANGE DI RIDUZIONE IN ALLUMINIO articolo **KF18**

Foro ruota mm	Fori ridotti disponibili mm	Unità di Vendita	Indicato per ruote Ø mm
101	25	1 coppia	250 - 300

Dischi in fibra vulcanizzata



- Dischi fibrati
- Dischi semiflessibili



SUPPORTI

Fibra vulcanizzata spessore 0,8mm

La fibra vulcanizzata è costituita da strati di cellulosa vulcanizzata; è estremamente resistente ed è particolarmente indicata per produrre dischi abrasivi per macchine portatili.

LEGANTI

Vengono utilizzate resine termoindurenti (fenoliche) che hanno forte potere adesivo e notevole resistenza allo sviluppo di calore e all'umidità. Tali resine vengono additivate con cariche attive che conferiscono ai prodotti proprietà raffreddanti e anti-intasamento.

ABRASIVI

- CORINDONE:**
- ossido di alluminio - grande resistenza e tenacità, adatto a molte lavorazioni
- ZIRCONIO:**
- grandi asportazioni - i grani si ravvivano quando lavorano
- CORINDONE CERAMICO:**
- struttura microcristallina di elevata purezza; i grani si ravvivano in piccoli frammenti. Grandi asportazioni.
- CARBURO DI SILICIO:**
- presenta spigoli particolarmente taglienti, molto duro, ma fragile

LEGENDA FORI

- + : foro con 4 intagli
O : foro circolare

I prodotti contrassegnati dal simbolo (<0,1% Fe, S,Cl) non contengono composti di ferro, zolfo e cloro e non danno luogo a fenomeni di ossidazione, pertanto non "inquinano" il materiale su cui vengono impiegati.

DISCHI IN FIBRA VULCANIZZATA

SPECIFICHE TECNICHE E APPLICAZIONI



DA81 DISCHI FIBRATI AL **CORINDONE**

Specifiche tecniche:

Supporto: fibra vulcanizzata spessore 0,8mm
Legante: doppio strato di resina
Abrasivo: corindone
Grane: 120-100-80-60-50-36-24-16

Applicazioni:

Viene impiegato nella smerigliatura di mobili metallici e di scocche di autovetture, nelle carrozzerie di autoriparazioni, nei lavori di carpenteria e di manufatti in lamiera.

DZ73 DISCHI FIBRATI ALLO **ZIRCONIO**

Specifiche tecniche:

Supporto: fibra vulcanizzata spessore 0,8mm
Legante: doppio strato di resina
Abrasivo: zirconio
Grane: 80-60-50-36-24

Applicazioni:

Disco di alto rendimento grazie alle eccezionali proprietà dello zirconio che consentono un taglio freddo anche in presenza di pressioni relativamente elevate con forte asportazione. Trova importanti applicazioni su acciai normali, acciai speciali, metalli non ferrosi.

DG67TOP DISCHI FIBRATI AL **CORINDONE CERAMICO**

Specifiche tecniche:

Supporto: fibra vulcanizzata spessore 0,8mm
Legante: doppio strato di resina + 3° strato additivato
Abrasivo: corindone ceramico
Grane: 120-100-80-60-50-36

Applicazioni:

Prodotto di alto rendimento adatto a lavorazioni gravose su acciai al carbonio e acciai inossidabili, anche con elevate pressioni di lavoro. Taglio freddo.

DC82 DISCHI FIBRATI AL **CARBURO DI SILICIO**

Specifiche tecniche:

Supporto: fibra vulcanizzata spessore 0,8mm
Legante: doppio strato di resina
Abrasivo: carburo di silicio
Grane: 400-320-280-220-180-150-120-100-80-60-50-36-24-16

Applicazioni:

Disco adatto alla lavorazione di marmi, graniti, materiali edili, vetroresina e materie plastiche.

SERIE METALLO



Prodotto di largo impiego. Si utilizza in carpenterie, carrozzerie industriali, produzione di arredi e nella lavorazione di svariate tipologie di manufatti in metallo.

Va montato sulla smerigliatrice angolare tramite apposito platorello e ghiera di fissaggio.

DISCHI AL CORINDONE articolo **DA81T**

Diametro mm	Foro mm	Grane Prodotte								Unità di Vendita	Max rpm
		120	100	80	60	50	36	24	16		
115	22 +	●	●	●	●	●	●	●		100	13200
125	22 +	●	●	●	●	●	●	●		100	12000
180	22 +	●	●	●	●	●	●	●	●	100	8500

SERIE INOX



Disco di elevato rendimento che, grazie alle proprietà autoaffilanti dello zirconio, risulta ideale nella lavorazione di acciai inossidabili e acciai legati. Va montato sulla smerigliatrice angolare tramite apposito platorello e ghiera di fissaggio.

DISCHI ALLO ZIRCONIO articolo **DZ73T** (< 0,1% Fe, S, Cl)

Diametro mm	Foro mm	Grane Prodotte					Unità di Vendita	Max rpm
		80	60	50	36	24		
115	22 +	●	●	●	●	●	100	13200
125	22 +	●	●	●	●	●	100	12000
180	22 +	●	●	●	●	●	100	8500

DISCHI FIBRATI

SERIE CERAMIC TOP

Prodotto di ultima generazione concepito per lavorazioni, anche molto gravose, su metalli e leghe di particolare durezza. L'abrasivo ceramico e il suo 3° strato di resina additivato garantiscono grande capacità di asportazione, taglio freddo e lunga durata. Se ne consiglia il montaggio su platorelli **TURBO** e l'utilizzo su smerigliatrici di potenza superiore a 1000 watt.



DISCHI AL CORINDONE CERAMICO articolo **DG67TOP**

(< 0,1% Fe, S, Cl)

Diametro mm	Foro mm	Grane prodotte								Unità di Vendita	Max rpm
		120	100	80	60	50	36	24			
115	22 +	●	●	●	●	●	●	●	●	100	13200
125	22 +	●	●	●	●	●	●	●	●	100	12000
180	22 O	●	●	●	●	●	●	●	●	100	8500

SERIE MARMO

Prodotto destinato all'utilizzo su marmi, graniti, metalli non ferrosi, materie plastiche, fibra di vetro. Elevata capacità di taglio e buona durata. Va montato sulla smerigliatrice angolare tramite apposito platorello e ghiera di fissaggio.



DISCHI AL CARBURO DI SILICIO articolo **DC82**

Diametro mm	Foro mm	Grane Prodotte														Unità di Vendita	Max rpm
		400	320	280	220	180	150	120	100	80	60	50	36	24	16		
115	22 +	●	●	●	●	●	●	●	●	●	●	●	●	●	●	100	13200
125	22 +	●	●	●	●	●	●	●	●	●	●	●	●	●	●	100	12000
180	22 O	●	●	●	●	●	●	●	●	●	●	●	●	●	●	100	8500

PLATORELLI DI SOSTEGNO E GHIERE DI FISSAGGIO

Articolo	Descrizione	Unità di Vendita	Indicato per Dischi Ø mm
KS22B	platorello ø 104 mm	1	115
KA2	ghiera M14	1	115
KS23B	platorello ø 116 mm	1	125
KA1	ghiera M14	1	125
KS24B	platorello ø 171 mm	1	180
KA1	ghiera M14	1	180
KS28 TURBO	platorello ø 107 mm	1	115
KA3	ghiera M14	1	115
KS29 TURBO	platorello ø 117 mm	1	125
KA3	ghiera M14	1	125
KS30 TURBO	platorello ø 172 mm	1	180
KA1	ghiera M14	1	180

PRESSINO PER DISCHI FIBRATI



Accessorio indispensabile per conservare correttamente i dischi fibrati e prevenirne eventuali deformazioni. Adatto per tutti i diametri.

Articolo	Indicato per Articoli
SDF21	DA81 - DZ73 - DG67TOP - DC82

DISCHI SEMIFLESSIBILI

DISCHI SEMIFLESSIBILI AL CARBURO DI SILICIO - GRANE PRODOTTE

Articolo	Grane Prodotte					
	120	80	60	36	24	16
DSF115		●	●	●	●	●
DSF125		●	●	●	●	●
DSF180	●	●	●	●	●	●

I dischi semiflessibili al carburo di silicio sono indicati per la lavorazione di marmi, pietre, calcestruzzo e materiali edili in genere.

Buona velocità di taglio.

La loro forma particolare riduce i fenomeni di intasamento del disco e riscaldamento del materiale lavorato.



DISCHI SEMIFLESSIBILI AL CARBURO DI SILICIO

Articolo	Diametro mm	Foro mm	Unità di Vendita	Max RPM
DSF115	115	22	25	13200
DSF125	125	22	25	12000
DSF180	180	22	25	8500

PLATORELLI DI SOSTEGNO E GHIERE DI FISSAGGIO

Articolo	Descrizione	Unità di Vendita	Indicato per Dischi Ø mm
KS25	platorello ø 115 mm	1	115
KA1	ghiera M14	1	115
KS26	platorello ø 125 mm	1	125
KA1	ghiera M14	1	125
KS27	platorello ø 174 mm	1	180
KA1	ghiera M14	1	180

DISCHI IN FIBRA
VULCANIZZATA



Carte abrasive



- Rotoli
- Fogli
- Dischi velcrati
- Rotoli velcrati
- Fogli velcrati



CARTE ABRASIVE

SUPPORTI DI CARTA

Supporto	gr/mq	Caratteristiche
A	75-90	Supporti flessibili e leggeri, indicati per carteggiature a mano e finiture
B	90-120	
C	120-150	Supporti di peso medio, indicati per carteggiature a mano e con levigatrici orbitali
D	150-200	
E	200-250	Supporti più rigidi e pesanti dei precedenti, indicati per carteggiature dove si richiedono forti resistenze alla rottura
F	> 250	

LEGANTI

Vengono utilizzate resine termoindurenti (ureiche e fenoliche) che hanno forte potere adesivo e notevole resistenza allo sviluppo di calore e all'umidità. Tali resine vengono additivate con cariche attive che conferiscono ai prodotti proprietà raffreddanti e anti-intasanti.

ABRASIVI

- CORINDONE:**
- ossido di alluminio - grande resistenza e tenacità, adatto a molte lavorazioni
- CARBURO DI SILICIO:**
- presenta spigoli particolarmente taglienti, molto duro, ma fragile.

COSPARSIONE

Chiusa : la grana abrasiva ricopre completamente la superficie del prodotto.

Aperta : i prodotti a cosparsione aperta (o spaziata) presentano spazi tra i granuli abrasivi; sono più flessibili e si intasano meno rispetto a quelli a cosparsione chiusa.

CARTE ABRASIVE

SPECIFICHE TECNICHE E APPLICAZIONI



CF53 CARTA SPAZIATA AL **CORINDONE**

Specifiche tecniche:

Supporto: carta peso C 120g/mq
Legante: doppia colla
Cosparsione: semiaperta
Abrasivo: corindone bianco
Grane: 180-150-120-100-80-60-40

Applicazioni:

Carteggiatura di legno, stucchi, vernici e usi generici.
Lavorazioni manuali.
Utilizzo a secco.

CA76 CARTA RESINATA AL **CORINDONE** - USO A SECCO E A UMIDO

Specifiche tecniche:

Supporto: carta al lattice peso C 120g/mq
Legante: doppia resina
Cosparsione: chiusa
Abrasivo: corindone semifriabile
Grane: 400-320-280-240-220-180-150-120-100-80-60-40

Applicazioni:

Carteggiatura di legno, stucchi, vernici, materiali sintetici.
Lavorazioni manuali e con levigatrici roto-orbitali.
Utilizzo a secco e a umido.

CS78 CARTA RESINATA AL **CORINDONE** CON LUBRIFICANTE

Specifiche tecniche:

Supporto: carta al lattice peso C 120g/mq
Legante: doppia resina con lubrificante
Cosparsione: aperta
Abrasivo: corindone semifriabile
Grane: 500-400-320-220-180-150-120-100-80

Applicazioni:

Carteggiatura di fondi, vernici e smalti.
Lavorazioni manuali e con levigatrici roto-orbitali.
Utilizzo a secco.

CR57 CARTA RESINATA PESANTE AL **CORINDONE**

Specifiche tecniche:

Supporto: carta peso F 270g/mq
Legante: doppia resina
Cosparsione: semiaperta
Abrasivo: corindone ricotto
Grane: 150-120-100-80-60-40

Applicazioni:

Carteggiatura di legni teneri e duri, materiali sintetici e acciai.
Lavorazioni manuali e con levigatrici rotative e roto-orbitali.
Utilizzo a secco.

CC23 CARTA RESINATA AL **CARBURO DI SILICIO**

Specifiche tecniche:

Supporto: carta peso E 240g/mq
Legante: doppia resina
Cosparsione: chiusa
Abrasivo: carburo di silicio
Grane: 1000-800-600-500-400-320-220-180-150-120-100-80-60-40

Applicazioni:

Levigatura di marmi, pietre naturali, vetroresina, vetro, ecc.
Lavorazioni con levigatrici rotative.
Utilizzo a secco.

CW51 CARTA IMPERMEABILE AL **CARBURO DI SILICIO**

Specifiche tecniche:

Supporto: carta al lattice peso A (70g/mq) / C (120g/mq)
Legante: doppia resina
Cosparsione: chiusa
Abrasivo: carburo di silicio
Grane: 1000-800-600-500-400-360-320-280-240-220-180-150-120

Applicazioni:

Carteggiatura di legni verniciati, stucchi, vernici e carrozzerie.
Lavorazioni manuali.
Utilizzo a secco e a umido.



Carteggiatura di legno, stucchi, vernici.
Prodotto di largo utilizzo per lavorazioni manuali.
Uso a secco.

CARTA SPAZIATA AL CORINDONE articolo **CF53**

Larghezza mm	Lunghezza m	Grane Prodotte							Unità di Vendita
		180	150	120	100	80	60	40	
115	50	●	●	●	●	●	●	●	1



Carteggiatura di legno, stucchi, vernici, materiali sintetici.
Lavorazioni manuali e con levigatrici orbitali.
Uso a secco e a umido.

CARTA RESINATA AL CORINDONE - USO A SECCO E A UMIDO articolo **CA76**

Larghezza mm	Lunghezza m	Grane Prodotte												Unità di Vendita	
		400	320	280	240	220	180	150	120	100	80	60	40		
115	100	●	●	●	●	●	●	●	●	●					1
115	50										●	●	●		1
115	5					●	●	●	●	●	●	●	●		10



Carteggiatura di legni teneri e duri, materiali sintetici e acciai.
Lavorazioni manuali e con levigatrici orbitali.
Uso a secco.

CARTA RESINATA PESANTE AL CORINDONE articolo **CR57**

Larghezza mm	Lunghezza m	Grane Prodotte				Unità di Vendita
		150	120	100	80	
115	50	●	●	●	●	1
115	5	●	●	●	●	10

FOGLI DI CARTA ABRASIVA

Carteggiatura di legno, stucchi, vernici.
Prodotto di largo utilizzo per lavorazioni manuali.
Uso a secco.



CARTA SPAZIATA AL CORINDONE articolo **CF53**

Larghezza mm	Lunghezza mm	Grane Prodotte						
		confezione da 50 fogli						
		180	150	120	100	80	60	40
230	280	●	●	●	●	●	●	●

Carteggiatura di legno, stucchi, vernici, materiali sintetici.
Lavorazioni manuali e con levigatrici orbitali.
Uso a secco e a umido.



CARTA RESINATA AL CORINDONE - USO A SECCO E A UMIDO articolo **CA76**

Larghezza mm	Lunghezza mm	Grane Prodotte											
		confezione da 100 fogli							confezione da 50 fogli				
		400	320	280	240	220	180	150	120	100	80	60	40
230	280	●	●	●	●	●	●	●	●	●	●	●	●

Carteggiatura di fondi, stucchi, vernici per legno e per carrozzeria.
Lavorazioni manuali.
Uso a secco e a umido.

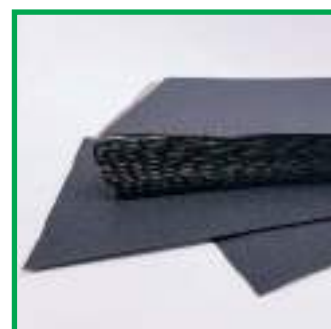

CARTA IMPERMEABILE AL CARBURO DI SILICIO articolo **CW51**

Larghezza mm	Lunghezza mm	Grane Prodotte												
		confezione da 100 fogli												
		1000	800	600	500	400	360	320	280	240	220	180	150	120
230	280	●	●	●	●	●	●	●	●	●	●	●	●	●



Levigatura di legno, stucchi, vernici, materiali sintetici.

I dischi devono essere fissati su un platorello velcrato e utilizzati con levigatrici roto-orbitali.

CARTA RESINATA AL CORINDONE articolo CA76V

Diametro mm	fori	Grane Prodotte				
		confezione da 50 dischi				
		120	100	80	60	40
125	8	●	●	●	●	●
150	senza fori	●	●	●	●	●
150	6	●	●	●	●	●
150	8 + 1	●	●	●	●	●



Levigatura di fondi, vernici e smalti.

Il prodotto contiene cariche attive che ne limitano l'intasamento.

I dischi devono essere fissati su un platorello velcrato e utilizzati con levigatrici roto-orbitali.

CARTA RESINATA AL CORINDONE CON LUBRIFICANTE articolo CS78V

Diametro mm	fori	Grane Prodotte								
		confezione da 100 dischi					confezione da 50 dischi			
		500	400	320	220	180	150	120	100	80
125	8	●	●	●	●	●	●	●	●	●
150	senza fori	●	●	●	●	●	●	●	●	●
150	6	●	●	●	●	●	●	●	●	●
150	8 + 1	●	●	●	●	●	●	●	●	●
150	8 + 6 + 1	●	●	●	●	●	●	●	●	●

DISCHI VELCRATI

Levigatura di legni teneri e duri, materiali sintetici e acciai.
I dischi devono essere fissati su un platorello velcrato e utilizzati con levigatrici rotative e roto-orbitali.



CARTA RESINATA PESANTE AL CORINDONE articolo CR57V

Diametro mm	fori	Grane Prodotte				
		confezione da 50 dischi				
		120	100	80	60	40
115	senza fori	●		●	●	●
125	NEW senza fori	●		●	●	●
125	8	●	●	●	●	●
150	senza fori	●	●	●	●	●
150	6	●	●	●	●	●
150	8 + 1	●	●	●	●	●

Levigatura di marmi, pietre naturali, vetroresina e materie plastiche.
I dischi devono essere fissati su un platorello velcrato e utilizzati con levigatrici rotative.



CARTA RESINATA AL CARBURO DI SILICIO articolo CC23V

Diametro mm	fori	Grane Prodotte													
		confezione da 100 dischi					confezione da 50 dischi								
		1000*	800	600	500	400	320	220	180	150	120	100	80	60	40
115	senza fori	●	●	●	●	●	●	●	●	●	●	●	●	●	●
125	senza fori	●	●	●	●	●	●	●	●	●	●	●	●	●	●
150	senza fori	●	●	●	●	●	●	●	●	●	●	●	●	●	●
180	senza fori	●	●	●	●	●	●	●	●	●	●	●	●	●	●

*Grana in esaurimento. Chiedere disponibilità.



I platorelli si utilizzano per il fissaggio dei dischi velcrati e vengono montati su levigatrici rotative o roto-orbitali.

PLATORELLI VELCRATI PER LEVIGATRICI ROTO - ORBITALI

Articolo	Diametro mm	Fori	Attacco	Unità di Vendita	Max rpm
PVO125-8F	125	8	5/16"	1	12000
PVO150	150	senza fori	*	1	12000
PVO150-6F	150	6	*	1	12000
PVO150-9F	150	8 + 1	*	1	12000
PVU150-15F	150	8 + 6 + 1	*	1	12000

* Questi platorelli vengono forniti con attacchi 5/16", M8 e ghiera di trascinamento

PLATORELLI VELCRATI PER LEVIGATRICI ROTATIVE

Articolo	Diametro mm	Fori	Attacco	Unità di Vendita	Max rpm
PVG115	115	senza fori	M14	1	12000
PVG125 NEW	125	senza fori	M14	1	12000

ADATTATORI

Articolo	Descrizione	Unità di Vendita
K14T	adattatore per trapano	1
K14R	adattatore per roto-orbitale	1

PLATORELLI VELCRATI MORBIDI PER LEVIGATRICI ROTATIVE

Articolo	Diametro mm	Fori	Attacco	Unità di Vendita	Max rpm
PVR115	115	senza fori	M14	1	12000
PVR125	125	senza fori	M14	1	12000
PVR150	150	senza fori	M14	1	12000
PVR180	180	senza fori	M14	1	12000

ROTOLI VELCRATI



Levigatura di legno, stucchi, vernici, materiali sintetici.
Utilizzo su levigatrici orbitali dotate di tampone velcrato.

CARTA RESINATA AL CORINDONE articolo CA76V

Larghezza mm	Lunghezza m	Grane Prodotte					Unità di Vendita
		120	100	80	60	40	
80	25	●	●	●	●	●	1
115	25	●	●	●	●	●	1



Levigatura di fondi, vernici e smalti.
Il prodotto contiene cariche attive che ne limitano l'intasamento.
Utilizzo su levigatrici orbitali dotate di tampone velcrato.

CARTA RESINATA AL CORINDONE CON LUBRIFICANTE articolo CS78V

Larghezza mm	Lunghezza m	Grane Prodotte					Unità di Vendita
		400	320	220	180	150	
80*	25	●	●	●	●		1
115	25	●	●	●	●	●	1

*I rotoli larghezza 80mm sono in esaurimento. Chiedere disponibilità.

FOGLI VELCRATI



Levigatura di fondi, vernici e smalti.
Il prodotto contiene cariche attive che ne limitano l'intasamento.
Utilizzo su levigatrici orbitali dotate di tampone velcrato con fori di aspirazione.

CARTA RESINATA AL CORINDONE CON LUBRIFICANTE articolo CS78V

Larghezza mm	Lunghezza mm	Fori	Grane Prodotte					Unità di Vendita
			220	180	150	120	100	
115	230	10	●	●	●	●	●	100



Panno abrasivo Prodotti per finitura



- Rotoli
- Fogli
- Dischi
- Ruote
- Spugne



PRODOTTI
PER FINITURA

Il POLITAF è un tessuto non tessuto abrasivo costituito da fibre di nylon impregnate con resine sintetiche e abrasivo.

TAF offre un' ampia gamma di articoli per diverse applicazioni, utilizzati principalmente per operazioni di finitura sui metalli. La struttura elastica e flessibile di questi prodotti abrasivi permette di ottenere un' accurata pulitura e finitura delle parti da lavorare, adattandosi perfettamente a ogni tipo di superficie, senza modificarne la sagoma o la forma geometrica.

La struttura aperta del tessuto non tessuto permette inoltre al materiale di rinnovarsi senza intasarsi durante la lavorazione.

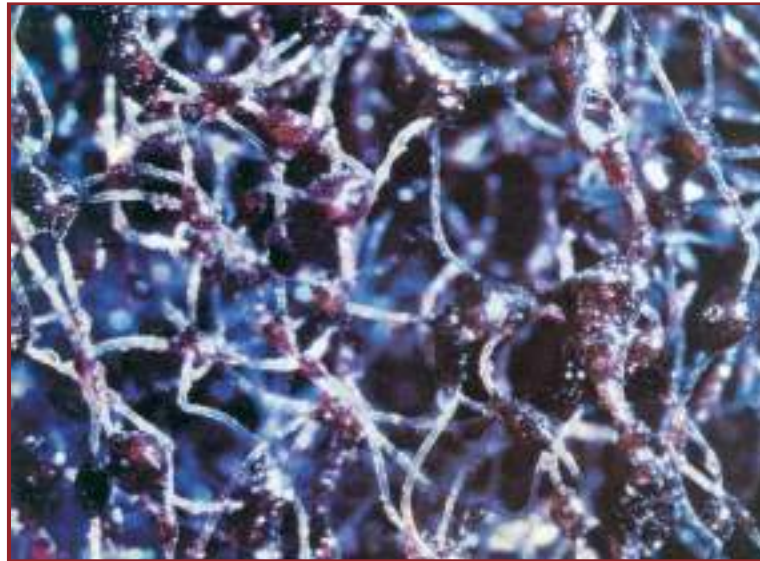

GRADO DI FINITURA "POLITAF"

I tessuti non tessuti abrasivi, a seconda della grana, delle dimensioni del filo di nylon e della rigidità del supporto, possono fornire diversi gradi di finitura, elencati di seguito dal più grosso al più fine:

- C:** coarse / grosso
- M:** medium / medio
- F:** fine / fine
- VF:** very fine / molto fine
- UF:** ultra fine / ultra fine
- UNI:** universale

PANNO ABRASIVO "POLITAF GREEN"

Politaf Green è un tessuto non tessuto abrasivo per uso generico, non si intasa ed è resistente all' acqua.
Ideale per la pulitura di superfici di metallo, plastica e vetroresina, anche di forma irregolare.



ROTOLE LARGHI articolo 118V

Larghezza mm	Spessore mm	Grane Prodotte	Lunghezza in Metri
		UNI	
1500	6 ÷ 8	●	10

I fogli TP118V si utilizzano per la pulitura di svariati materiali.
Usò manuale o su levigatrice orbitale.



FOGLI articolo TP118V

Larghezza mm	Lunghezza mm	Grane Prodotte	Unità di Vendita
		UNI	
120	280	●	20



L'articolo 118 è un panno abrasivo in fibra sintetica a struttura aperta. E' indicato per la satinatura e pulitura dei metalli con ridotta asportazione di materiale. Resiste ottimamente all'acqua e ai lubrificanti.

ROTOLI LARGHI articolo 118

Larghezza mm	Spessore mm	Grane Prodotte				Lunghezze Disponibili in Metri
		UF	VF	F	M	
1500	5 ÷ 7	●				10 - 20 - 40
1500	6 ÷ 8		●	●		10 - 20 - 40
1500	8 ÷ 10				●	10 - 30



Possono essere forniti rotoli di larghezza differente a seconda delle necessità applicative. Si utilizzano a mano o con levigatrici orbitali.

ROTOLI articolo 118

Larghezza mm	Lunghezza m	Grane Prodotte				Unità di Vendita
		UF	VF	F	M	
100	10	●	●	●	●	15
115	10	●	●	●	●	13

Per altre misure chiedere preventivo



I fogli TP118 sono disponibili nel pratico formato 120x280 mm, che può essere sfruttato per uso manuale o su levigatrice orbitale, evitando sprechi di materiale.

FOGLI articolo TP118

Larghezza mm	Lunghezza mm	Grane Prodotte				Unità di Vendita
		UF	VF	F	M	
120	280	●	●	●	●	20

PANNO ABRASIVO "POLITAF"

I dischi in panno abrasivo sono disponibili in svariati diametri e fori, per soddisfare qualsiasi esigenza di satinatura e pulitura dei metalli.



DISCHI articolo 118

Diametro mm	Foro mm	Grane Prodotte				Unità di Vendita
		UF	VF	F	M	
125	10	●	●	●	●	100
150	10	●	●	●	●	100
200	20	●	●	●	●	100
250	20	●	●	●	●	100
300	20	●	●	●	●	100

Per altre misure chiedere preventivo

Le ruote RL118 si utilizzano per operazioni di finitura e satinatura di svariate superfici metalliche.

Si montano sull'albero della macchina pulitrice tramite una coppia di flange di riduzione.



RUOTE A LAMELLE articolo RL118

Diametro mm	Spessore mm	Foro mm	Grane Prodotte			Unità di Vendita	Max rpm
			VF	F	M		
200	50	76	●	●	●	3	2800

Per altre misure chiedere preventivo

FLANGE PER RUOTE A LAMELLE

FLANGE DI RIDUZIONE IN PLASTICA articolo FLR

Foro Ruota mm	Fori Ridotti Disponibili mm	Unità di Vendita	Indicate per Ruote Ø mm
76	10 - 12 - 14 - 16 - 20 - 25 - 30	1 coppia	200



Politaf Dark è un tessuto non tessuto abrasivo che può essere usato per la pulitura di ruggine, parti corrose, saldature, stampi, materiali sintetici. E' ideale per operazioni di sverniciatura sia su metallo che su legno. Grazie alla sua struttura molto elastica si adatta perfettamente ad ogni tipo di materiale senza danneggiare la superficie di lavoro. Si monta sull'albero delle pulitrici fisse o, tramite gli appositi perni di fissaggio, sui mandrini delle macchine portatili.

DISCHI CON FORO articolo **119D**

Diametro mm	Foro mm	Spessore mm	Unità di Vendita	Max rpm	Best rpm
100	10	13	10	6000	4000
150	10	13	10	4000	2800
200	12	13	10	4000	2800

PERNI DI FISSAGGIO

Articolo	Descrizione	Unità di Vendita
K10	perno per disco Ø 100 mm	1
K15	perno per disco Ø 150 mm	1



L'articolo DV121 è adatto per l'asportazione di vernici, ruggine, parti corrose, sia su metallo che su legno. Non danneggia il pezzo lavorato. Si utilizza su smerigliatrici angolari dotate di regolazione della velocità di rotazione.

DISCHI CON SUPPORTO IN FIBRA DI VETRO articolo **DV121**

Diametro mm	Foro mm	Unità di Vendita	Max rpm	Best rpm
115	22	10	11000	6000
125	22	10	10000	5500

DISCHI PER FINITURA

I dischi DUP122 sono costituiti da un tessuto non tessuto abrasivo compatto (Unitized) applicato su un supporto in fibra di vetro.

Sono indicati per migliorare la finitura delle superfici già sottoposte a operazioni di smerigliatura, per piccole asportazioni e puliture in genere.

Si usano su acciai da costruzione, acciai inossidabili, alluminio, metalli non ferrosi, titanio, plastica.

Utilizzo su smerigliatrici angolari dotate di regolazione della velocità.



DISCHI UNITIZED IN POLITAF articolo **DUP122**

Diametro mm	Foro mm	Spessore mm	Durezza	Grane Prodotte			Unità di Vendita	Max rpm	Best Rpm
				F	M	C			
115	22	15	soft	●	●	●	10	11000	6000
125	22	15	soft	●	●	●	10	10000	5500

I dischi abrasivi misti DAM123 (brevettati) sono composti da lamelle di tela abrasiva alternate a lamelle di panno abrasivo (Surface Conditioning).

Permettono di effettuare, in un unico passaggio, piccole asportazioni di materiale e ottima finitura delle superfici.

Si usano su acciaio, inox, metalli non ferrosi, materie plastiche, legno.

Utilizzo su smerigliatrici angolari dotate di regolazione della velocità.



DISCHI ABRASIVI MISTI articolo **DAM123**

Diametro mm	Foro mm	Forma	Grane Prodotte			Unità di Vendita	Max rpm	Best Rpm
			150 / VF	80 / M	60 / C			
115	22	inclinato	●	●	●	10	11000	6000
125	22	inclinato	●	●	●	10	10000	5500

DISCHI SURFACE CONDITIONING



I dischi DSC sono indicati per la finitura di tutti i tipi di metallo. Non provocano bruciature sul ferro e, in particolar modo, sull'acciaio inossidabile.

Si montano tramite gli appositi platorelli velcrati.

Per un utilizzo ottimale del prodotto si raccomanda l'impiego con smerigliatrici angolari dotate di dispositivo di regolazione della velocità.

DISCHI SURFACE CONDITIONING

Articolo	Diametro mm	Foro	Grane Prodotte			Unità di Vendita	Max rpm
			VF (blu)	M (rosso)	C (marrone)		
DSC115	115	senza foro	●	●	●	25	6000
DSC125	125	senza foro	●	●	●	25	5500



Platorelli velcrati da usare per il montaggio sulla smerigliatrice degli articoli DSC115 e DSC125.

PLATORELLI VELCRATI

Articolo	Diametro mm	Foro	Attacco	Unità di Vendita	Max rpm
PVS115	115	senza foro	M14	1	6000
PVS125	125	senza foro	M14	1	5500

RUOTE PER SATINATRICE



Le ruote RST56 sono prodotte con tela X-Flex che le rende resistenti e flessibili, per operazioni di levigatura su superfici in metallo.

RUOTE PER SATINATRICE IN TELA articolo **RST56**

Diametro mm	Larghezza mm	Foro mm	Grane Prodotte					Unità di Vendita	Max rpm
			180	120	80	60	40		
105	50	19	●	●	●	●	●	12	8600
105	100	19	●	●	●	●	●	6	8600



Le ruote RSM57 sono prodotte con tela X-Flex e panno abrasivo ad alta resistenza.

Grazie alla costruzione mista, consentono di effettuare levigature leggere mantenendo una buona finitura superficiale.

RUOTE PER SATINATRICE MISTE articolo **RSM57**

Diametro mm	Larghezza mm	Foro mm	Grane Prodotte				Unità di Vendita	Max rpm
			180 / F	120 / M	80 / M	60 / C		
105	50	19	●	●	●	●	12	5730
105	100	19	●	●	●	●	6	5730



Le ruote RSP58 sono prodotte con panno abrasivo ad alta resistenza, che conferisce flessibilità, resistenza all'intasamento, bassa rumorosità. Sono indicate per satinature delicate.

RUOTE PER SATINATRICE IN PANNO POLITAF articolo RSP58

Diametro mm	Larghezza mm	Foro mm	Grane Prodotte				Unità di Vendita	Max rpm
			VF	F	M	C		
105	50	19	●	●	●	●	12	5730
105	100	19	●	●	●	●	6	5730



Le ruote RSD59 sono prodotte con tessuto non tessuto particolarmente resistente e sono indicate per la pulitura di legni e metalli. Asportano rapidamente ruggine, lacche e vernici.

RUOTE PER SATINATRICE IN PANNO POLITAF DARK articolo RSD59

Diametro mm	Larghezza mm	Foro mm	Unità di Vendita	Max rpm
105	100	19	6	5730

RUOTE CON GAMBO PER SATINATURA



Le ruote RGM19 sono prodotte con tela X-Flex e panno abrasivo ad alta resistenza.

Grazie alla costruzione mista, consentono di effettuare levigature leggere mantenendo una buona finitura superficiale.

Si utilizzano su smerigliatrici dritte.



RUOTE CON GAMBO MISTE articolo **RGM19**

Diametro mm	Spessore mm	Gambo Ø mm	Grane Prodotte			Unità di Vendita	Max rpm
			120/ M	80/ M	60/ C		
40	20	6	●	●	●	10	14000
60	30	6	●	●	●	10	9500
80	50	6	●	●	●	10	7000

Le ruote RGP20 sono prodotte con panno abrasivo ad alta resistenza, che conferisce flessibilità, resistenza all'intasamento, bassa rumorosità.

Sono indicate per satinature delicate.

Si utilizzano su smerigliatrici dritte.



RUOTE CON GAMBO IN PANNO POLITAF articolo **RGP20**

Diametro mm	Spessore mm	Gambo Ø mm	Grane Prodotte				Unità di Vendita	Max rpm
			VF	F	M	C		
40	20	6	●	●	●	●	10	14000
60	30	6	●	●	●	●	10	9500
80	50	6	●	●	●	●	10	7000

SPUGNE ABRASIVE "POLITAF"



Le spugne abrasive BLOCK sono indicate per operazioni di pulizia manuale, sia a secco che a umido. Si possono usare su diversi materiali come legno, metalli e vernici.

SPUGNE SEMIRIGIDE articolo **BLOCK**

Lunghezza mm	Larghezza mm	Spessore mm	Tipo Abrasivo	Lati Abrasivo	Grane Prodotte			Unità di Vendita
					100/F	60/M	36/C	
100	70	26	corindone	4	●	●	●	40



Le spugne abrasive PAD si utilizzano a mano su legno, metalli e vernici. Grazie alla loro flessibilità si adattano perfettamente a tutti i tipi di superfici, angoli e scanalature. Uso a secco e a umido.

SPUGNE SUPERFLESSIBILI articolo **PAD**

Lunghezza mm	Larghezza mm	Spessore mm	Tipo Abrasivo	Lati Abrasivo	Grane Prodotte			Unità di Vendita
					220/F	100/M	60/C	
125	100	12	carburo di silicio	2	●	●	●	40

Mole abrasive



- Mole da taglio piane
- Mole da taglio a centro depresso
- Mole da sbavatura a centro depresso



Le mole abrasive sono utensili di particolare efficacia per operazioni di taglio e di sbavatura. La gamma TAF, al fine di soddisfare le più svariate esigenze di utilizzo, si divide in due serie:

SERIE PROFESSIONALE

A questa serie appartengono i prodotti al vertice della gamma TAF, che sono la massima espressione delle conoscenze tecniche e delle attività di ricerca effettuate dall'azienda.

SERIE UNIVERSALE

Comprende tutti gli articoli che, sebbene destinati ad una clientela di professionisti, garantiscono un eccellente rapporto qualità/prezzo e quindi una grande redditività per chi li utilizza.

COMPOSIZIONE DELLE MOLE ABRASIVE

Le mole abrasive sono composte da 4 elementi principali: la miscela abrasivo/legante, le reti di rinforzo, la ghiera e l'etichetta. Durante l'utilizzo della mola, l'abrasivo è l'unico elemento attivo ai fini delle operazioni di taglio e di sbavatura. Reti di rinforzo e ghiera conferiscono alla mola la solidità e la resistenza alle sollecitazioni meccaniche durante la lavorazione. L'etichetta riporta le caratteristiche delle mole. Più in dettaglio, gli elementi costitutivi delle mole abrasive sono i seguenti:

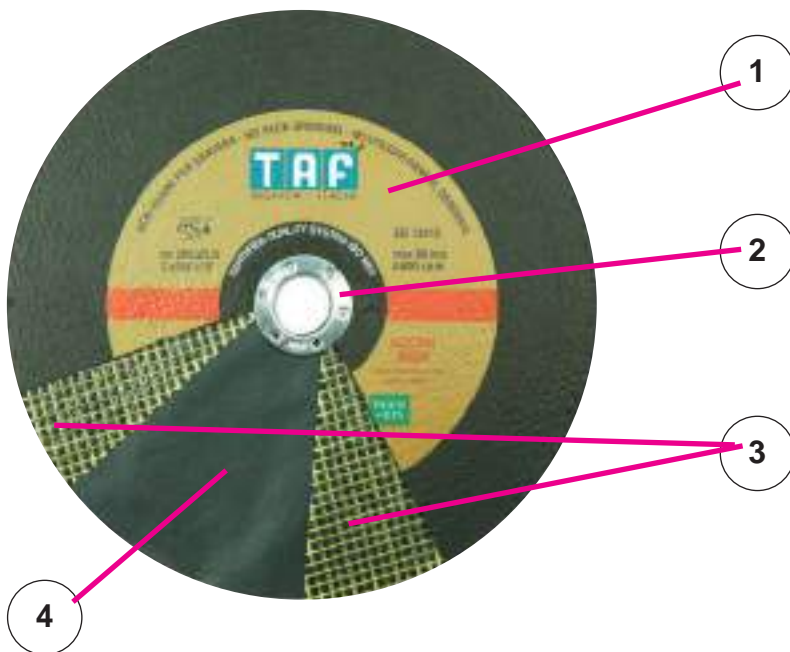

1 ETICHETTA

Riporta le informazioni relative al prodotto

2 GHIERA DI METALLO

Oltre a rinforzare il foro, indica la data di scadenza

3 RETI DI FIBRA DI VETRO

Sono l'elemento di rinforzo delle mole. Per garantire stabilità e sicurezza, normalmente si utilizzano 2 reti per ogni mola da taglio e 3 reti per ogni mola da sbavatura

4 MISCELA ABRASIVO/LEGANTE

Vengono utilizzati abrasivi a base di corindone, zirconio e carburo di silicio. I leganti sono resine termoindurenti che, oltre a trattenere i grani abrasivi, contengono additivi che ottimizzano il rendimento delle mole.

RACCOMANDAZIONI DI SICUREZZA







- assicurarsi che la velocità RPM indicata sulla macchina non sia superiore a quella indicata sulla mola
- indossare sempre protezioni per occhi, mani, orecchie, maschere antipolvere e indumenti protettivi
- ispezionare visivamente tutte le mole prima del montaggio, assicurandosi che non siano danneggiate
- non eseguire operazioni di sbavatura con una mola da taglio
- maneggiare e immagazzinare le mole sempre con attenzione e conservarle nei loro imballi originali.
- le mole vanno conservate in ambienti asciutti e ventilati alle seguenti condizioni:
temperatura 15 ÷ 25°C / umidità 40 ÷ 70%

MOLE ABRASIVE

COME LEGGERE L'ETICHETTA



LEGENDA

- 1 Raccomandazioni per l'utilizzo
- 2 Standard europeo di sicurezza
- 3 Velocità massima di utilizzo
- 4 Banda che identifica la velocità massima di utilizzo: ■ = 63m/sec. ■ = 80m/sec.
- 5 Principale utilizzo
- 6 Non contiene ferro - zolfo - cloro
- 7 Legante resinoide rinforzato
- 8 Durezza
- 9 Dimensioni della grana
- 10 Tipo di grana: A = corindone, C = carburo di silicio, Z = zirconio
- 11 Codice del prodotto (da usare al riordino)
- 12 Istruzioni per un utilizzo sicuro (pittogrammi)
 -  Leggere le istruzioni.
 -  Usare guanti protettivi.
 -  Usare protezioni auricolari e occhiali.
 -  Usare maschera antipolvere.
 -  Non usare per sbavatura.
 -  Non usare prodotti danneggiati.
- 13 Dimensioni della mola
- 14 Marchio dell'Organizzazione per la Sicurezza degli Abrasivi
- 15 Marcatura ISO 9001

MOLE DA TAGLIO PIANE

DI SPESSORI SOTTILI

PER SMERIGLIATRICI ANGOLARI PORTATILI

SERIE PROFESSIONALE



Sono indicate per il taglio di acciai di piccole e medie sezioni. Grazie al loro ridottissimo spessore hanno un taglio estremamente veloce e preciso, senza formazione di bave. Non riscaldano il pezzo lavorato.

Sono esenti da composti di ferro, zolfo e cloro, pertanto possono essere utilizzate nei settori chimico, alimentare e nucleare.

TAGLIO DI ACCIAI E INOX articolo **MT16** A46N

(< 0,1% Fe, S, Cl)

Diametro mm	Spessore mm	Foro mm	Unità di Vendita	Max rpm
115	1	22	50	13300
125	1	22	50	12200



TAGLIO DI ACCIAI E INOX articolo **MT10** A46T

(< 0,1% Fe, S, Cl)

Diametro mm	Spessore mm	Foro mm	Unità di Vendita	Max rpm
115	1,2	22	50	13300
125	1,2	22	50	12200



TAGLIO DI ACCIAI E INOX articolo **MT9** A46T

(< 0,1% Fe, S, Cl)

Diametro mm	Spessore mm	Foro mm	Unità di Vendita	Max rpm
115	1,6	22	50	13300
125	1,6	22	50	12200
150 NEW	1,6	22	25	10200
180 NEW	1,6	22	50	8500

MOLE DA TAGLIO PIANE

DI SPESSORI SOTTILI

PER SMERIGLIATRICI ANGOLARI PORTATILI



SERIE PROFESSIONALE

Sono indicate per il taglio di acciai di piccole e medie sezioni. Grazie al loro ridottissimo spessore hanno un taglio estremamente veloce e preciso, senza formazione di bave. Non riscaldano il pezzo lavorato.



TAGLIO DI ACCIAI E GHISE articolo **MT15** A46T

Diametro mm	Spessore mm	Foro mm	Unità di Vendita	Max rpm
180 NEW	2	22	50	8500



TAGLIO DI ACCIAI E INOX articolo **MT11** A36N

(< 0,1% Fe, S, Cl)

Diametro mm	Spessore mm	Foro mm	Unità di Vendita	Max rpm
230	2	22	50	6600

MOLE DA TAGLIO PIANE DI SPESSORI SOTTILI PER SMERIGLIATRICI ANGOLARI PORTATILI

SERIE PROFESSIONALE



Gli articoli MT28 e MT29 sono indicati per il taglio di alluminio e di metalli non ferrosi.

TAGLIO DI ALLUMINIO articolo **MT28** A30N

Diametro mm	Spessore mm	Foro mm	Unità di Vendita	Max rpm
115	1,6	22	50	13300
125 <i>NEW</i>	1,6	22	50	12200



TAGLIO DI ALLUMINIO articolo **MT29** A30N

Diametro mm	Spessore mm	Foro mm	Unità di Vendita	Max rpm
230	2,5	22	25	6600



Mola da taglio sottile al carburo di silicio, adatta per operazioni di taglio su pietre naturali e materiali da costruzione.

TAGLIO DI MARMI E MATERIALI EDILI articolo **MT32** C36S

Diametro mm	Spessore mm	Foro mm	Unità di Vendita	Max rpm
115	1,6	22	50	13300
125	1,6	22	50	12200

MOLE DA TAGLIO PIANE

DI SPESSORI SOTTILI

PER SMERIGLIATRICI ANGOLARI PORTATILI



SERIE UNIVERSALE

Dischi indicati per il taglio di piccole e medie sezioni.

Grazie al loro ridottissimo spessore hanno un taglio estremamente veloce e preciso senza formazione di bave, non riscaldano il pezzo lavorato.



TAGLIO DI ACCIAI, INOX E GHISE articolo **BIT40** A46R

(< 0,1% Fe, S, Cl)

Diametro mm	Spessore mm	Foro mm	Unità di Vendita	Max rpm
115	1	22	50	13300
125	1	22	50	12200



TAGLIO DI ACCIAI, INOX E GHISE articolo **BIT45** A46R

(< 0,1% Fe, S, Cl)

Diametro mm	Spessore mm	Foro mm	Unità di Vendita	Max rpm
115	1,6	22	50	13300
125	1,6	22	50	12200



TAGLIO DI ACCIAI, INOX E GHISE articolo **BIT50** A36R

(< 0,1% Fe, S, Cl)

Diametro mm	Spessore mm	Foro mm	Unità di Vendita	Max rpm
230	2	22	50	6600

MOLE DA TAGLIO PIANE PER TRONCATRICI FISSE

SERIE PROFESSIONALE



Mole da utilizzare su troncatrici fisse con dispositivo meccanico di fissaggio del pezzo.

Sono costruite con notevoli rinforzi all'interno che assicurano velocità di taglio elevata, taglio freddo, buona durata e grande sicurezza nell'impiego.

TAGLIO DI ACCIAI E GHISE articolo **MT7** A46N (velocità massima 63 m/s)

Diametro mm	Spessore mm	Foro mm	Unità di Vendita	Max rpm
300	2,5	25,4	25	4000



TAGLIO DI ACCIAI E GHISE articolo **MT8** A24N (velocità massima 80 m/s)

Diametro mm	Spessore mm	Foro mm	Unità di Vendita	Max rpm
300	3,8	30	25	5100



TAGLIO DI ACCIAI E GHISE articolo **MT22** A46N (velocità massima 63 m/s)

Diametro mm	Spessore mm	Foro mm	Unità di Vendita	Max rpm
350	3	25,4	25	3440



TAGLIO DI ACCIAI E GHISE articolo **MT23** A24N (velocità massima 80 m/s)

Diametro mm	Spessore mm	Foro mm	Unità di Vendita	Max rpm
350	4	30	25	4400

MOLE DA TAGLIO A CENTRO DEPRESSO



PER SMERIGLIATRICI ANGOLARI PORTATILI

SERIE PROFESSIONALE

Prodotto indicato per il taglio di acciai normali, acciai legati e acciai inossidabili.

Lo spessore di 2,5 mm conferisce alla mola un taglio particolarmente rapido e accurato sempre nella massima sicurezza di utilizzo.



TAGLIO DI ACCIAI E INOX articolo **MT19** A36N

(< 0,1% Fe, S, Cl)

Diametro mm	Spessore mm	Foro mm	Unità di Vendita	Max rpm
115	2,5	22	50	13300
125	2,5	22	50	12200
180 NEW	2,5	22	25	8500
230	2,5	22	25	6600

Disco indicato per il taglio di acciai normali, acciai legati e ghise acciaiuse.

Per il taglio di sezioni medio-grosse.

Alta velocità di taglio, buona durata.



TAGLIO DI ACCIAI E GHISE articolo **MT4** A30T

Diametro mm	Spessore mm	Foro mm	Unità di Vendita	Max rpm
115	3,2	22	50	13300
125	3,2	22	50	12200
150	3,2	22	25	10200
180	3,2	22	25	8500
230	3,2	22	25	6600

SERIE PROFESSIONALE



Mola di media durezza, specifica per il taglio di acciai inossidabili.
 Velocità di taglio molto elevata.
 Basso riscaldamento dei pezzi lavorati.
 Esenti da composti di ferro, zolfo e cloro, risultano particolarmente indicate per lavorazioni nei settori chimico, alimentare e nucleare.

TAGLIO DI ACCIAIO INOX articolo **MT5 A36N**

($< 0,1\%$ Fe, S, Cl)

Diametro mm	Spessore mm	Foro mm	Unità di Vendita	Max rpm
115	3,2	22	50	13300
125	3,2	22	50	12200
230	3,2	22	25	6600



Mola allo zirconio indicata per lavorazioni che richiedono aggressività e velocità di taglio.
 Si utilizza su acciai inossidabili, anche con pressioni di lavoro elevate.

TAGLIO DI ACCIAIO INOX articolo **MTZ21 ZA36S**

zirconio

Diametro mm	Spessore mm	Foro mm	Unità di Vendita	Max rpm
230	2,5	22	25	6600

MOLE DA TAGLIO A CENTRO DEPRESSO



PER SMERIGLIATRICI ANGOLARI PORTATILI

SERIE PROFESSIONALE



Disco indicato per il taglio di alluminio e di metalli non ferrosi.

TAGLIO DI ALLUMINIO articolo **MT30** A30N

Diametro mm	Spessore mm	Foro mm	Unità di Vendita	Max rpm
115	3,2	22	50	13300
230	3,2	22	25	6600

Mola al carburo di silicio particolarmente indicata per il taglio di marmi, pietre, calcestruzzo e materiali edili in genere. Taglio rapido e preciso, senza scheggiature.



TAGLIO DI MARMI E MATERIALI EDILI articolo **MT6** C30S

Diametro mm	Spessore mm	Foro mm	Unità di Vendita	Max rpm
115	3,2	22	50	13300
230	3,2	22	25	6600

SERIE UNIVERSALE



Prodotto indicato per il taglio di svariati materiali: metalli ferrosi, acciai, acciai inox, ghise normali.
Impiego universale e buon rendimento generale.

TAGLIO DI ACCIAI, INOX E GHISE articolo **BIT55 A30R** (< 0,1% Fe, S, Cl)

Diametro mm	Spessore mm	Foro mm	Unità di Vendita	Max rpm
115	3,2	22	50	13300
125	3,2	22	50	12200
150 NEW	3,2	22	25	10200
180	3,2	22	25	8500
230	3,2	22	25	6600

MOLE DA SBAVATURA A CENTRO DEPRESSO



PER SMERIGLIATRICI ANGOLARI PORTATILI

SERIE PROFESSIONALE

Prodotto indicato per la lavorazione di acciai e ghise.
Asportazione molto rapida.
Articolo molto versatile, per impieghi universali.



SBAVATURA DI ACCIAI E GHISE articolo **MS1** A24N

Diametro mm	Spessore mm	Foro mm	Unità di Vendita	Max rpm
115	6,5	22	50	13300
125	6,5	22	50	12200
180	6,5	22	25	8500
230	6,5	22	25	6600

Mola dura per impieghi gravosi.
Adatta a sbavatura di spigoli e riporti di saldatura.
Buona velocità di asportazione e lunga durata.



SBAVATURA DI ACCIAI E GHISE articolo **MS2** A24R

Diametro mm	Spessore mm	Foro mm	Unità di Vendita	Max rpm
180	6,5	22	25	8500
230	6,5	22	25	6600

Mola di media durezza, specifica per acciai inossidabili.
Velocità di asportazione molto elevata, molatura fredda.
Le mole sono esenti da composti di ferro, zolfo e cloro e sono utilizzate nei settori chimico, alimentare e nucleare.



SBAVATURA DI ACCIAIO INOX articolo **MS3** A30P

(< 0,1% Fe, S, Cl)

Diametro mm	Spessore mm	Foro mm	Unità di Vendita	Max rpm
115	6,5	22	50	13300
125	6,5	22	50	12200
150	6,5	22	25	10200
230	6,5	22	25	6600

SERIE PROFESSIONALE



Mola allo zirconio indicata per elevate asportazioni su acciai inossidabili. Taglio rapido e freddo. Utilizzata in carpenterie pesanti e fonderie.

SBAVATURA DI ACCIAIO INOX articolo **MSZ20** ZA24R zirconio

Diametro mm	Spessore mm	Foro mm	Unità di Vendita	Max rpm
115 NEW	7	22	50	13200
125 NEW	7	22	50	12200
180 NEW	7	22	25	8500
230	7	22	25	6600



Disco indicato per la sbavatura di alluminio e di metalli non ferrosi.

SBAVATURA DI ALLUMINIO articolo **MS31** A30N

Diametro mm	Spessore mm	Foro mm	Unità di Vendita	Max rpm
115	6,5	22	50	13300
125 NEW	6,5	22	50	12200
230	6,5	22	25	6600



Mola in carburo di silicio particolarmente indicata per sbavare marmi, pietre, calcestruzzo e materiali edili in genere.

SBAVATURA DI MARMI E MATERIALI EDILI articolo **MS26** C24R

Diametro mm	Spessore mm	Foro mm	Unità di Vendita	Max rpm
115	6,5	22	50	13300
230	6,5	22	25	6600

MOLE DA SBAVATURA A CENTRO DEPRESSO



PER SMERIGLIATRICI ANGOLARI PORTATILI

SERIE UNIVERSALE



Mola di media durezza.

Buona velocità di asportazione.

Indicata per utilizzo su svariati materiali: metalli ferrosi, acciai, acciai inox, ghise normali, saldature.

SBAVATURA DI ACCIAI, INOX E GHISE articolo **BIS60** A30P

(< 0,1% Fe, S, Cl)

Diametro mm	Spessore mm	Foro mm	Unità di Vendita	Max rpm
115	6,5	22	50	13300
125	6,5	22	50	12200
150 NEW	6,5	22	25	10200
180	6,5	22	25	8500
230	6,5	22	25	6600

Dischi diamantati



- Dischi diamantati

DISCHI DIAMANTATI

SPECIFICHE TECNICHE E APPLICAZIONI

I dischi diamantati sono utensili che servono per tagliare materiali edili, pietre naturali e materie plastiche. Sono composti da un'anima interna in acciaio e da una fascia diamantata esterna che può essere a segmenti o a corona continua.

Sono formati da due parti fondamentali:

L'**anima**, realizzata in acciaio di alta qualità per garantire un impiego sicuro del disco.

La **corona** diamantata, che viene unita all'anima tramite sinterizzazione, brasatura o saldatura a laser. La sua forma può essere a corona continua scanalata, corona continua liscia, a segmenti saldati a laser, o elettrodeposti.

Articolo	Tipo	Applicazioni	Serie
DD115 DD230 DD230F	corona continua scanalata	Cementi, graniti, marmi, laterizi, mattoni, bicotture, pietre varie Impiego universale	universale
DDS115 DDS230	segmenti lisci saldati al laser	Cementi, graniti, marmi, laterizi, mattoni, bicotture, pietre varie. Impiego professionale	laser universale
DDC115 DDC230	corona continua liscia	Ceramiche, monocotture, bicotture, klinker	ceramica
DDG115 DDG230 DDG230F	corona continua scanalata	Graniti, quarziti, ardesie, porfidi	granito
DDM115 DDM230 DDM230F	corona elettrodeposta a segmenti lisci	Marmi, materie plastiche	marmo
DDP115 DDP230	corona continua scanalata	Gres porcellanato, klinker, ceramica dura	gres

DISCHI DIAMANTATI

PER SMERIGLIATRICI ANGOLARI PORTATILI

USO A SECCO



Disco per cantiere molto versatile.

Grazie alla sua corona diamantata continua permette di tagliare velocemente e in piena sicurezza una grande varietà di materiali da costruzione.



SERIE UNIVERSALE

Articolo	Diametro mm	Foro mm	Unità di Vendita	Max RPM	Note
DD115	115	22	1	13300	
DD230	230	22	1	6600	
DD230F	230	22	1	6600	con flangia di rinforzo

Disco universale di elevate prestazioni con segmenti saldati al laser. Utilizzo su cemento, cemento armato e granito.



SERIE LASER UNIVERSALE

Articolo	Diametro mm	Foro mm	Unità di Vendita	Max RPM	Note
DDS115	115	22	1	13300	
DDS230	230	22	1	6600	

Disco ideale per il taglio di piastrelle in ceramica.

La fascia diamantata continua e il ridotto spessore del disco consentono un taglio veloce e preciso senza danneggiare il pezzo lavorato.



SERIE CERAMICA

Articolo	Diametro mm	Foro mm	Unità di Vendita	Max RPM	Note
DDC115	115	22	1	13300	
DDC230	230	22	1	6600	

DISCHI DIAMANTATI

PER SMERIGLIATRICI ANGOLARI PORTATILI

USO A SECCO



Disco professionale per granito.
Costruzione a corona continua che garantisce eccezionali prestazioni per il taglio del granito, ma risulta adatto anche per pietre e altri materiali da costruzione.

SERIE GRANITO

Articolo	Diametro mm	Foro mm	Unità di Vendita	Max RPM	Note
DDG115	115	22	1	13300	
DDG230	230	22	1	6600	
DDG230F	230	22	1	6600	con flangia di rinforzo



Disco specifico per il taglio del marmo.
La sua corona diamantata a settori è di tipo elettrodepositato.
Deve essere usato rigorosamente a secco.
L'utilizzo su mattoni, cemento e granito può danneggiare gravemente il disco.

SERIE MARMO

Articolo	Diametro mm	Foro mm	Unità di Vendita	Max RPM	Note
DDM115	115	22	1	13300	
DDM230	230	22	1	6600	
DDM230F	230	22	1	6600	con flangia di rinforzo



Dischi a corona continua, ideali per il taglio di gres porcellanato.
Adatti anche per klinker e ceramiche dure.

SERIE GRES

Articolo	Diametro mm	Foro mm	Unità di Vendita	Max RPM	Note
DDP115	115	22	1	13300	
DDP230	230	22	1	6600	

SISTEMI ESPOSITIVI

Per presentare al meglio la gamma dei propri prodotti, **TAF ABRASIVI** propone due differenti tipi di espositore.

L'espositore da parete è dotato di:

- Testata retroilluminata a led
- 45 ganci lunghezza 20 cm
- 4 vaschette in metallo



ESPOSITORE DA PARETE

Dotato di testata con logo **TAF ABRASIVI** retroilluminato e accessoriato con ganci, vaschette e mensole.

Articolo	Dimensioni (larghezza x profondità x altezza)	Unità di Vendita
EXPO	cm 95 x 50 x 225	1

Il totem viene fornito corredato di:

- Triplo logo in plexiglass
- 30 ganci lunghezza 15 cm

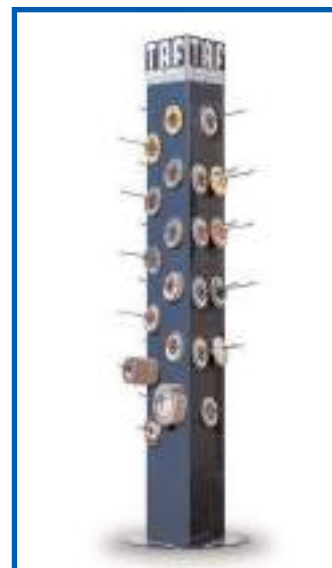

TOTEM

Espositore da terra trifacciale dotato di ganci.

Articolo	Dimensioni (larghezza x profondità x altezza)	Unità di Vendita
TOTEM	cm 48 x 48 x 190	1

- La merce si intende venduta e consegnata presso di noi e viaggia sempre a rischio del compratore, anche se spedita franco destino. Saranno a cura esclusiva del compratore o del destinatario la verifica del peso e delle condizioni della merce all'atto del ritiro e le eventuali riserve ed azioni nei confronti del vettore.
- I termini di consegna non sono impegnativi ed eventuali ritardi non daranno diritto a penalità, risarcimento danni o altro. Resta parimenti escluso qualsiasi addebito per inadempienze dovute a cause di forza maggiore.
- Eventuali reclami per differenze quantitative o dimensionali rispetto a quanto ordinato dovranno esserci segnalati entro 8 (otto) giorni dal ricevimento del materiale. Eventuali reclami per difetti qualitativi saranno presi in considerazione solo se ci perverranno entro 30 (trenta) giorni dal ricevimento del materiale. I resi dei materiali saranno accettati solo se da noi preventivamente autorizzati; qualunque sia il difetto riscontrato, il compratore avrà diritto soltanto alla sostituzione del materiale stesso (purchè allo stato originale) con esclusione di qualsiasi compenso o indennizzo.
- I nostri prodotti devono essere sempre adoperati con i mezzi di protezione prescritti dalla legge antinfortunistica. Resta quindi esclusa ogni nostra responsabilità per danni o infortuni in conseguenza di rotture o altri incidenti che si verificassero nell'uso dei prodotti stessi.
- Il pagamento delle nostre fatture deve essere fatto alla nostra sede di Monza entro i termini pattuiti. In caso di ritardo il compratore perderà il diritto allo sconto di pagamento eventualmente concordato e dovrà corrispondere gli interessi di mora nella misura del tasso di rifinanziamento BCE aumentato di 8 punti. Potrà inoltre venire da noi sospesa o annullata l'evasione di eventuali ordini anche se già regolarmente confermati.
- Per qualsiasi contestazione l'unico foro competente è quello di Monza.

Tablelle, immagini, dati tecnici e descrizioni inseriti nel presente catalogo sono da considerarsi indicativi. TAF ABRASIVI si riserva il diritto di apportare modifiche ai propri articoli a fini migliorativi o per esigenze produttive.



SICUREZZA

I prodotti TAF non contengono componenti nocivi per l'utilizzatore e subiscono accurati controlli per garantire la massima sicurezza di utilizzo. E' tuttavia necessario che vengano osservate le prescrizioni relative al montaggio e alle modalità d'impiego con particolare attenzione alle velocità massime consentite. E' anche molto importante verificare le condizioni di efficienza delle macchine e l'integrità dei loro mezzi di protezione. Inoltre l'operatore deve sempre indossare occhiali, guanti, grembiule, maschera antipolvere e protezioni auricolari.

MAGAZZINAGGIO

Immagazzinare i prodotti abrasivi in ambienti asciutti e ventilati alle seguenti condizioni:

- temperatura 15 ÷ 25 °C
- umidità relativa 50 ÷ 65 %

Non porre il materiale direttamente sul pavimento o in prossimità di fonti di calore.

CERTIFICAZIONE ISO 9001

Da anni TAF ABRASIVI ha ottenuto la Certificazione ISO 9001 per il proprio Sistema di Qualità. Tutte le operazioni di progettazione, produzione, controllo e spedizione sono soggette a rigorose procedure che garantiscono un livello di qualità e servizio ottimale e in costante crescita.



TAF ABRASIVI spa

via Beato Angelico 29/31

20900 Monza - Italia

telefono 039206931 fax 0392021549

e-mail: taf@tafabrasivi.it

e-mail per invio ordini: ordini@tafabrasivi.it

www.tafabrasivi.it